

Nyheter	Side	2 - 7
Gulvsluk Gulvsluk, Overdeler, Flisepakke, Tilbehør, Reservedeler	Side	12 - 49
Elektronisk Rottestopp	Side	51
Stakebrønner	Side	52 - 53
Støvel og skovasker	Side	54 - 57
Utslagsvasker	Side	58 - 61
Tilkoblinger WC-mansjetter, Gulvtilkoblingsstusser, Gumminipler	Side	62 - 75
Vannlåser Kjøkkenvannlås, Gulvvannlås , Muffeskjuler, Bunnventiler	Side	76 - 91
Utløpsslanger & Tilbehør	Side	92 - 95
Vakuumentiler	Side	96
Teknikk & Monteringsanvisninger	Side	98 - 123
NRF nummerregister & Ordliste / Sidehenvisninger	Side	124 - 125

MONTERINGSPLATE 2 BLIR RØD

Fra tidligere å ha vært hvit så lanseres nå monteringsplaten i en klar rød farge. Den nye røde fargen er godt synlig på byggeplasserne og markerer tilkoblingspunktene for gulvsluk/avløpet. Den nye røde fargen skiller seg ut fra konkurrentene sine og er dermed lett igjenkjennelig for fremtidig kontroll og rehabilitering.

Jafo Monteringsplate 2 for montering av gulvsluk i trebjelkelag, Monteringsplatens hull fylles med flytestøp som gjør at monteringsplaten med sluk fungerer som en integrert del av gulvkonstruksjonen. For teknisk informasjon, se side 27 og 112-118.



INNSTØPNINGSSTATIV

Hjelpemiddel for korrekt plassering av gulvsluk i betongbjelkelag.

Regulerer gulvsluket til riktig posisjon (høyde / vater) i betongbjelkelag. Ved hjelp av stativet monteres gulvsluket i henhold til bransjereglens toleransekrav. Dette gir flere fordeler. Bl.a vil man normalt ikke ha behov for forhøyingsringer, det letter arbeidet ved sparkling av fall mot gulvsluket, og man oppnår en sikrere tilslutning av mansjett og tetteskikt. Passer alle 150 mm gulvsluk med flensdiameter Ø200 eller Ø220 mm. För teknisk informasjon läs mer på sid 27 och 110-111.

Nyhet

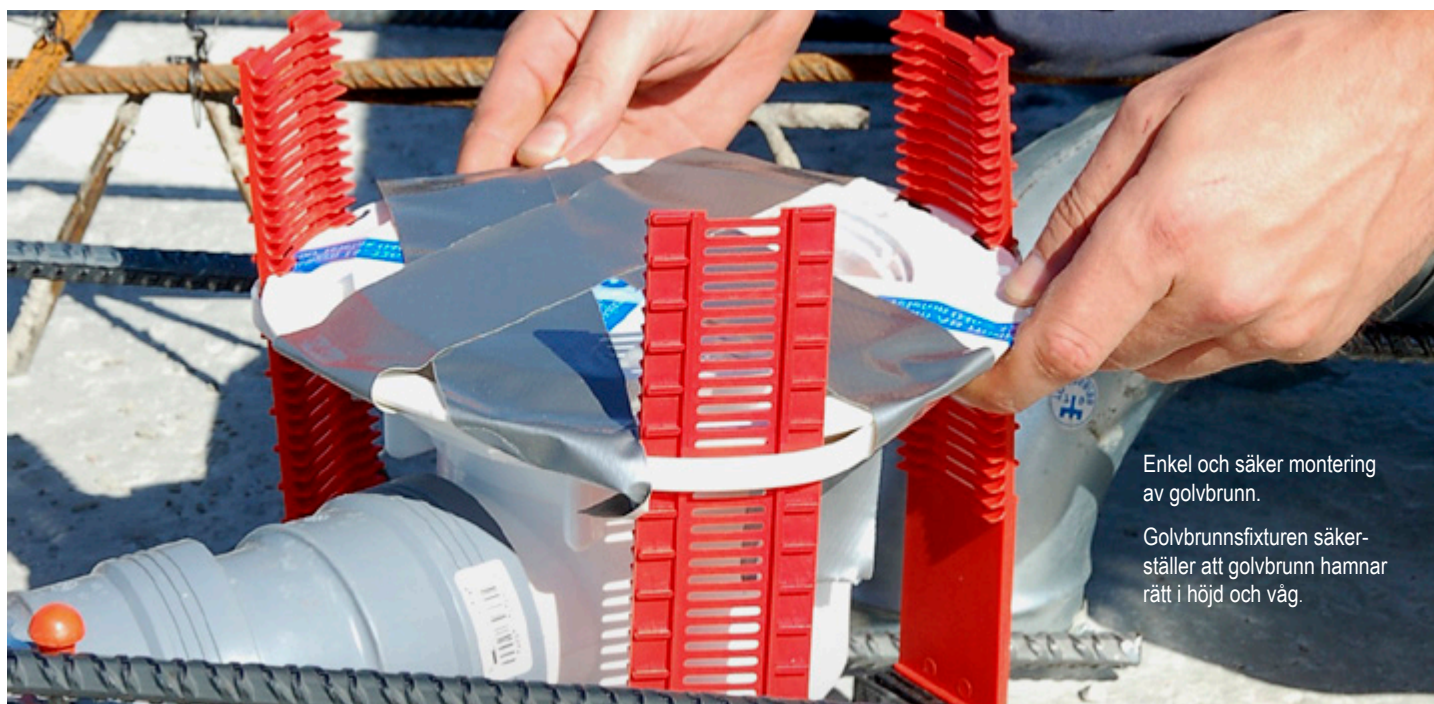

Enkel och säker montering av golvbrunn.

Golvbrunnsfixturen säkerställer att golvbrunn hamnar rätt i höjd och våg.



NY DESIGN PÅ JAFØ PLASTRIST

Ny design på plastrist! JAFØ's plastrist følger med som standard på alle Jafo gulvsluk laget i plast med et moderne utseende- Ristens overflate har fått et stripete mønster som også har en anti skli funksjon. Den nye designen er også mer hygienisk da minimalt med skit fester seg på den store flate yten.

Silen og den tilhørende klemringen finnes i fargene hvit (Standard), grå eller rustfritt utførelse. Komponentene kan skiftes ut for å få et eget spesielt design. Se forskjellige eksempel til høyre.

For teknisk informasjon, se side 43.



VELG DESIGN

Jafo's gulvbeleggpakke inneholder to hovedkomponenter, sil og klemring. Disse finnes i 3 forskjellige varianter. Hvit plast, grå plast og i massiv rustfritt syrefast stål. Komponentene kan kjøpes separat, noe som gjør at den kan dekke de behov som ønskes.

Dersom man ønsker å få et stilfullt utseende så kan man velge den grå klemringen med en grå rist, eller hvorfor ikke kombinere den rustfrie klemringen med den grå silen. Et eksklusivt utseende går å fremheve igjennom å bruke den rustfrie gulvbeleggpakken.

Hvit klemring og rist



Grå klemring og rist



Rustfri klemring og rist

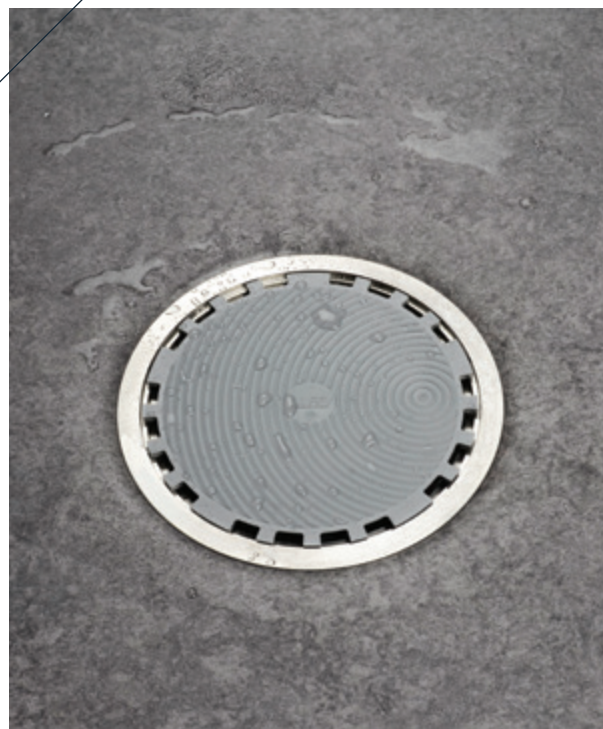

Sil og klemring kan med fordel byttes for å få frem et annet design. Den hvite risten kan erstattes med en grå. Den grå silen synliggjør den rustfrie klemringen med den noe mørkere gulvbelegget.

TILBEHØR HÅRSIL

En hårsil minsker behovet av å rense vannlåset fra hår og annen skit som ellers samler seg opp i gulvsluk og forhindrer vannet fra å renne ned. Jafo sin hårsil passer alle Jafo gulvsluk av plast.

Hårsilen er i syrefast stål. Kan også passe andre gulvsluk fabrikat. For teknisk informasjon, se side 26.

Hårsilen plasseres enkelt på vannlåsen sin overside. Vannlåsen sine håndtak bøyes over hårsilen slik at den blir låst fast.



Distansering følger med for montering i gulvsluk (PS 86)



TILBEHØR – MEKANISK LUKTSTOPPER

Jafo mekanisk luktstopper kan monteres i alle Jafo gulvsluk med pungvannlås, passer også i gulvsluk P86. Den mekaniske lukt stoppen erstatter det tradisjonelle vannlåsen i gulvsluk og forhindrer at vond lukt trenger seg opp av gulvbrunnen, selv dersom vannlåsen har tørket ut. Passer perfekt i gulvsluk som ikke brukes regelmessig. For teknisk informasjon, se side 40.

LÅSERING/ TILBAKESLAGSVENTIL

Et vanlig problem ved kraftige regnskyll er at vann trenger opp igjenom det kommunale ledningssnettet og inn i byggnader via avløpssystemet og fyller kjellere og garasjer. Jafo har løsningen for både eldre støpejernssluk og moderne plastsluk.

For teknisk informasjon, se side 40-41.

Et typisk scenario er når overvann trenger seg inn via avløpssystemet i kjellere og garasjer.

Dette forhindres enkelt ved å installere en Jafo tilbakeslagsventil i gulvsluket. Tilbakeslagsventilen finnes også for eldre støpejernssluk og til de moderne plastsluk.

Se side 40-41 for å finne ut hvem model som passer til deres gulvsluk.



Låseringen fungerer sammen med den mekaniske luftstoppen som tilbakeslagsventil. Låseringen klemmes sammen og plasseres under gulvslukets klemring og forhindrer luftstoppen fra å trykkes opp av gulvsluket.

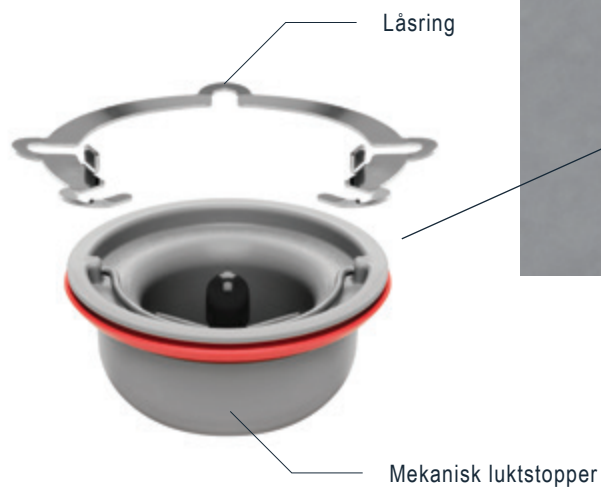



GOLVSLUK & TILBEHØR

JAFØ har et komplett utvalg av gulvsluk fremstilt i plast og rustfritt stål, samt reservedeler og tilbehør for en enkel og sikker installasjon i betong eller trebjelkelag.



GULVSLUK I PLAST

JAFØ gulvsluk i plast er produsert av Polypropen (PP), som har utmerket slagfasthet, er kjemikalier-eresistente og temperaturløse. Gulvsluk i PP har svært lang levetid. Noen gulvsluk er produsert i Polyetenplast (PEH), som har lignende egenskaper som PP og brukes ofte til prefabriking der de speilsveises.

GULVSLUK I RUSTFRITT STÅL

Samtlige JAFØ rustfrie gulvsluk og tilbehør produseres av rustfritt stål EN 1.4301 (304). Kan også leveres i syrefast EN 1.4404 (316L).

JAFØ AB er sertifisert ihht. ISO 14001 og ISO 9001. Alle JAFØ produkter av plast og rustfritt stål er gjenvinningsbare. JAFØ gulvsluk er testet i henhold til Europeanormen for gulvsluk, EN 1253 og typegodkjent i henhold NR (Norsk Standard).

JAFØ gulvsluk og tilbehør kan monteres enligt kraven i Byggebransjens våtromsnorm BVN.

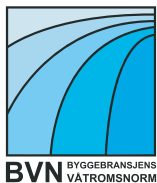

For å gjøre valget av gulvsluk enklere har vi merket gulvslukene i katalogen med fire ikoner for å informere deg om monteringsmuligheter og kompletterende tilbehør. Se ikonene nedenfor for beskrivelse.

JAFØ SLUK MED RIST OG KLEMRING (OVERDELSPAKKE)

Med overdelspakke som inneholder klemring, 5 syrefaste spesialskruer, sil i plast eller rustfritt stål samt O-ring og beskyttelseslokk.



Gulvsluk kan monteres i trebjelkelag.



Gulvsluk kan monteres i betongbjelkelag.



Gulvsluk kan kompletteres med ett tilbakeslagsventil som forhindrer oversvømmelse.



Vannlåsen kan skiftes ut til en mekanisk luktsperre som forhindrer lukt ved uttørring.

JAFO's plastgulvsluker med overdelspakke, klemring, O-ring og skrue). Bruk JAFO's standardsluker PS 75 og PB 75 hvis du ikke har spesielle behov. Trenger du for eksempel mindre avløpsdimensjoner, høyt avløp for ROT-arbeid (rehabilitering, ombygging og tilbygg), lavbygd eller ekstra innløp, se øvrige gulvsluk. Gulvslukene fremstilles i PP-plast om ikke annet angis. JAFO's gulvsluk oppfyller kravene i Europeanormen EN 1253.

- På trebjelkelag monteres gulvsluket på JAFO Monteringsplate 2 NRF [3404153](#). Se side 27.
- På betongbjelkelag monteres gulvsluket på Gulvslukfikstur NRF [3404155](#). Se side 28.

GULVSLUK PS 75

NRF 340 35 21



- Med overdelspakke

Tb Bb Bs Ls

Standardsluk. Sideutløp Ø75 mm.
Kap. 3 l/s.

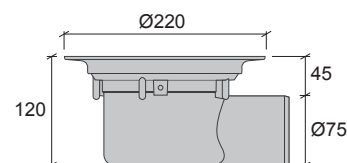

GULVSLUK PS 75 - 45°

NRF 340 35 23



- Med overdelspakke

Tb Bb Bs Ls

Standardsluk 45°.45° sideutløp Ø75 mm.
Kap. 3 l/s.

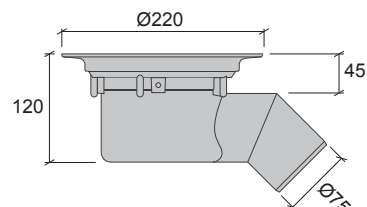

GULVSLUK PS 75 GR

NRF 340 34 32



- Med overdelspakke, grå klemring och rustfri rist.

Tb Bb Bs Ls

Standardsluk. Sideutløp Ø75 mm.
Kap. 3 l/s.

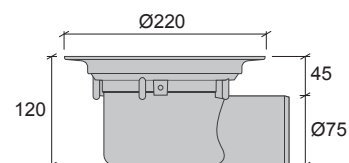

GULVSLUK PS 75 RF

NRF 340 34 82



- Med overdelspakke, grå klemring og rist i rustfritt stål.

Tb Bb Bs Ls

Standardsluk. Sideutløp Ø75 mm.
Kap. 3 l/s.

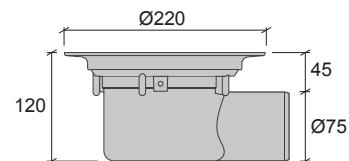

GULVSLUK PS 75 D

NRF 340 35 24



- Med overdelspakke.

Tb Bb Bs Ls

Sideutløp Ø75 mm. Kap. 3 l/s. Ekstra stor avstand (85 mm) mellom slukflens og utløpets overkant. Beregnet for montering med Forhøyningssats NRF [3404154](#) og Monteringplate 2 NRF [3404153](#).

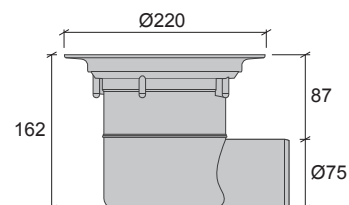

GULVSLUK PS 75 ROT

NRF 340 35 01



- Med overdelspakke

Bb Bs Ls

Sideutløp Ø75 mm. Kap. 3 l/s. Lavtbyggende med høyt utløp. Svært anvendelig ved ROT-arbeider. Erstatte enkelt gamle sluk grunnet høyt plassert utløp. Utløpets overdel er kun 20 mm under gulv.

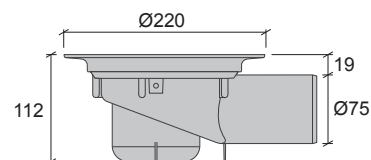

OBS! JAFO PS 86, Ø75 mm kun for betongbjelkelag.

Sideutløp Ø75 alt Ø50 mm. Kap 1,5 l/s. Kun 86 mm høy med 50 mm stengende pungvannlås. Inkl. overdelspakke med rustfri sil Ø150 mm med eller uten uttak, ELLER rustfri fliseramme 200 mm med rund sil Ø163 mm med eller uten uttak. Egnert til ROT-arbeid, passer også til nyproduksjon. Har ekstremt høyt avløp. Leveres med beskyttelseslokk. Kan ved behov utstyres med forhøyningsring. Se side 39.

- Ved montering i trebjelkelag skal gulvsluk PS 86 Ø50 mm alltid monteres på JAFO Monteringsplate 2 NRF 3404153. Se side 27.
- For å sikre at gulvsluket blir støpt inn i korrekt høyde og nivå skal JAFO Gulvslukfikstur NRF 3404155 alltid brukes. Se side 28.

GULVSLUK PS 86 Ø75 FOR FLISER

NRF SE BESKRIVELSE



Kun 86 mm høy. Sideutløp Ø75 mm.
Sveisbar PEH-plast

Bb Ls

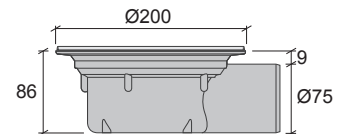

- NRF 340 35 13 Med overdelspakke inkl. rustfri fliseramme uten uttak
- RSK 711 31 98 Med klemring inkl. rustfri fliseramme med uttak

GULVSLUK PS 86 Ø75 FOR BELEGG

NRF SE BESKRIVELSE



Kun 86 mm høy. Sideutløp Ø75 mm.
Sveisbar PEH-plast

Bb Ls

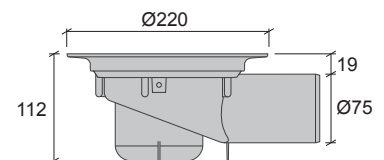

- NRF 340 35 11 Med overdelspakke inkl. rustfri rist uten uttak
- NRF 340 34 34 Med overdelspakke inkl. rustfri rist med uttak

GULVSLUK PS 86 Ø75

NRF 340 34 31



Kun 86 mm høy. Sideutløp Ø75 mm.
Sveisbar PEH-plast

Bb Ls

Uten rist med klemring og vannlås.

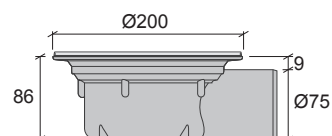

GULVSLUK PS 86 Ø50 FOR FLISER

NRF SE BESKRIVELSE



Kun 86 mm høy. PP-plast

- [NRF 340 35 36](#)
Med klemring inkl. rustfri fliseramme uten uttak
- [NRF 340 34 36](#)
Med klemring inkl. rustfri fliseramme med uttak

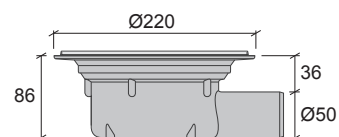

Tb Bb Ls

GULVSLUK PS 86 Ø50 FOR BELEGG

NRF SE BESKRIVELSE



Kun 86 mm høy. PP-plast

- [NRF 340 35 37](#)
Med overdelspakke inkl. rustfri rist uten uttak
- [NRF 340 34 35](#)
Med overdelspakke inkl. rustfri rist med uttak

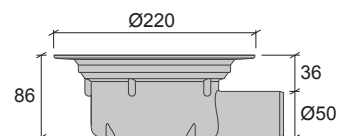

Tb Bb Ls

GULVSLUK PS 86 Ø50

NRF 340 34 37



Kun 86 mm høy. PP-plast

Tb Bb Ls

Uten rist med klemring og vannlås

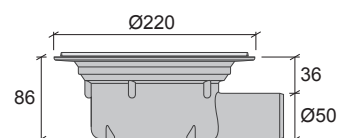

GULVSLUK PS 50

NRF 340 35 39



- Med overdelspakke

Tb Bb Bs Ls

Lavtbyggende med 50 mm utløp. Sideutløp Ø50 mm. Kap. 1,5 l/s.

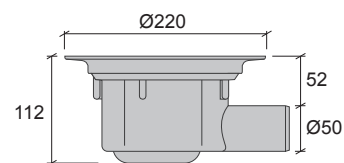

GULVSLUK PS 75 X

NRF 340 34 29



- Med overdelspakke

Tb Bb

Sideutløp Ø75 mm. Kap 3 l/s. To stk. helstøpte ekstrainnløp Ø32 mm som sages opp ved behov. På trebjelkelag monteres gulvsluket på monteringsplate NRF [3404153](#) i flg. veiledningen på side 115.

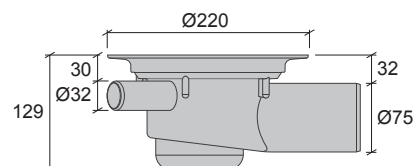

GULVSLUK PSX 75

NRF 340 35 27



- Med overdelsspakke

Tb Bb Ls

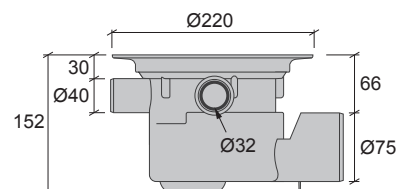

Sideutløp Ø75 mm. Kap. 3,5 l/s. 3 ekstra innløp.

GULVSLUK PSX 75 - 45°

NRF 340 35 29



- Med overdelsspakke

Tb Bb Ls

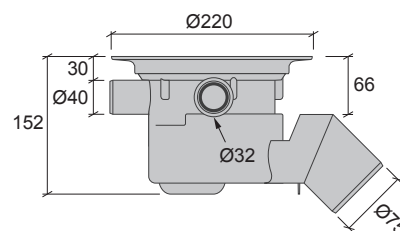

Standardsluk 45°.45° sideutløp Ø75 mm.
Kap. 3 l/s. 3 ekstra innløp.

AVLØPSTRAKT PSU 32

NRF 340 37 26



- Med overdelsspakke

Tb Bb

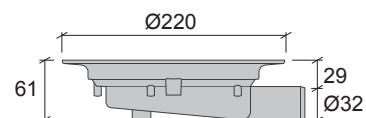

Hjelpesluk, badstuavløp. Sideutløp Ø32 mm.
Kap. 0,4 l/s. Uten vannlås. NB! Vannlås kan ikke monteres.

GULVSLUK PS 75 TRA

NRF 340 35 02



- Med overdelspakke

Tb Bb

For undermontering i trebjelkelag.
Sideutløp Ø75 mm. Kap. 3,5 l/s.

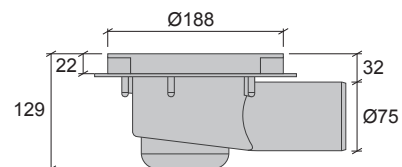

GULVSLUK PS 75 XTRA

NRF 340 35 03



- Med overdelspakke

Tb Bb

For undermontering i trebjelkelag med 2 ekstra innløp.
Sideutløp Ø75 mm. Kap. 3,0 l/s. 2 stk. helstøpte ekstrainnløp
Ø32 mm (slettende).

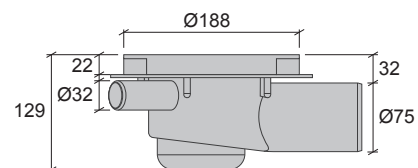

GULVSLUK PVS 75

NRF 340 34 33



- Volumsluk med overdelspakke inkl. rustfri rist uten uttak

Tb Bb

Sideutløp Ø75 mm. Med P-vannlås. Volum-
gulvsluk for store vannmengder. Med selv-
rensende gjennomstrømningsvannlås.

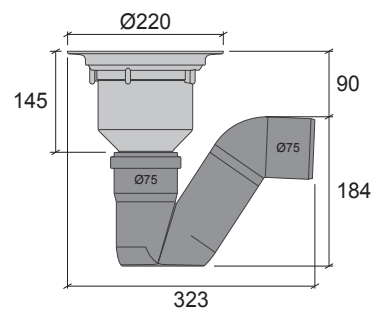

GULVSLUK PVS 110

NRF 340 34 25



- Volumsluk med overdelspakke inkl. rustfri rist uten uttak

Tb Bb

Sideutløp Ø110 mm. Volumsluk for virkelig store vannmengder. Med selvrensende P-vannlås.

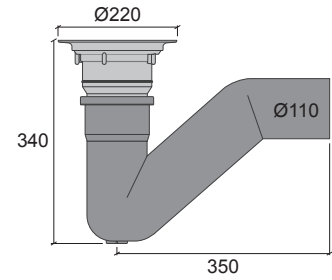

GULVSLUK PB 75

NRF 340 35 25



- Med overdelspakke

Tb Bb Bs Ls

Standardsluk.
Bunnutløp Ø75 mm. Kap. 3,5 l/s.

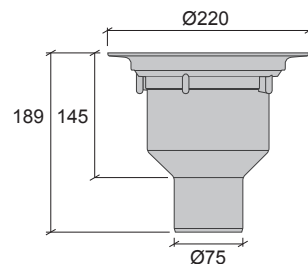

GULVSLUK PBL 75

NRF 340 35 33



- Med overdelspakke

Tb Bb Bs Ls

Bunnutløp Ø75 mm. Kap. 3,5 l/s.
Ekstra langt utløp Ø75 mm.
Anvendelig ved gjennomgang av etasjeskiller, steder med stort isolasjonskrav m.v.

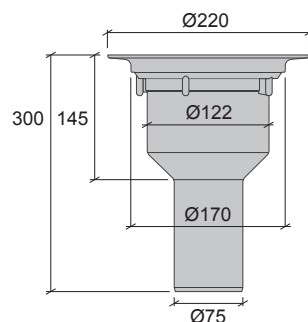

GULVSLUK PBL 50

NRF 340 35 35



- Med overdelspakke

Tb Bb Bs Ls

Bunnutløp Ø50 mm. Kap. 3 l/s.
Ekstra langt utløp Ø50 mm.
Anvendelig ved gjennomgang av etasjeskiller, steder med stort isolasjonskrav m.v.

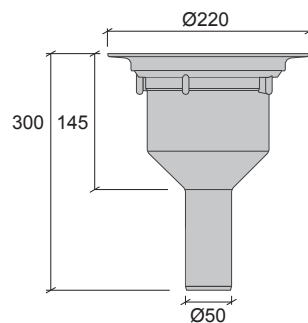

GULVSLUK PB 110

NRF 340 34 27



- Med overdelspakke

Tb Bb Bs Ls

Bunnutløp Ø110 mm. Kap. 3,5 l/s

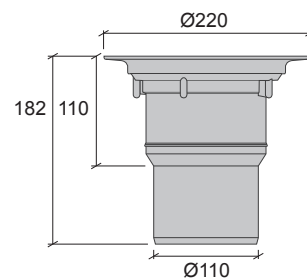

GULVSLUK PBX 75

NRF 340 35 32



- Med overdelspakke

Tb Bb Ls

Bunnutløp Ø75 mm. Kap. 3,5 l/s.
3 ekstra innløp. 2 stk. helstøpte ekstra-innløp Ø32 mm (muffer) og 1 stk. Ø40 mm (spissende)

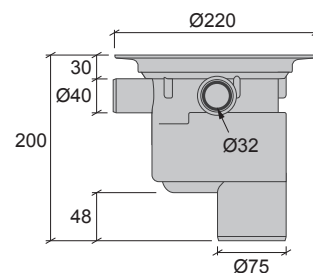

GULVSLUK PBB 110

NRF 340 34 28



- Med Ø110 mm utløp, rustfri rist

Bb Bs Ls

Uten flens for betonggulv. Sil Ø150 x 5mm i rustfritt stål uten klemring. Bunnutløp Ø110 mm.

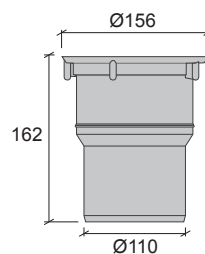

GULVSLUK PBX 110

NRF 340 34 24



- Med 4 ekstra innløp

Tb Bb Ls

Bunnutløp Ø110 mm. Kap. 3,5 l/s. 2 stk. helstøpte ekstra-innløp Ø32 mm og 2 stk. Ø40 mm (alle spissende). På trebjelkelag monteres gulvsluket på monteringsplate NRF 3404153 i flg. veiledningen på side 115.

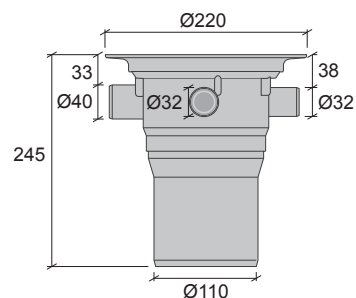

GULVSLUK PVB 110

NRF 340 34 26



- Volumsluk med overdelspakke inkl. rustfri rist uten uttak

Bb

Bunnutløp Ø110 mm. Volumsluk for virkelig store vannmengder. Med selvrensende S-vannlås.

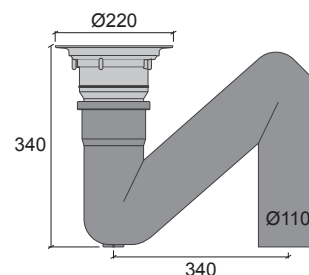

JAFO's rustfrie gulvsluk er fremstilt i 1,25 mm rustfritt stål SS 2333 (AISI 304) med de aller beste egenskaper.

I JAFO's sortiment finnes gulvsluk for montering på vinylgulv / belegg, betonggulv, avrettingsmasse og fliselagte gulv, svært egnet til bla.storkjøkken, industri, garasjer, rengjøring, bad og vaskerom.

GULVSLUK RS 75

NRF 340 35 26



- Med overdelspakke

Bb Ls

Rustfri sluk. Sideutløp Ø75 mm. Kap. 3 l/s.
Med rustfri rist, klemring og pungvannlås som kan erstattes med lukstopp.
Materiale: SS2333

NB! Forhøyning finnes ikke.

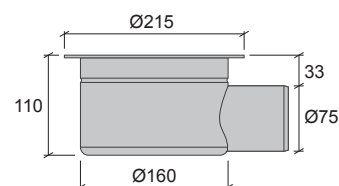

GULVBRUNN RB 75

NRF 340 35 22



- Med overdelspakke

Bb Ls

Rustfri sluk. Bunnutløp Ø75 mm. Kap. 3 l/s.
Med rustfri rist, klemring og pungvannlås som kan erstattes med lukstopp.
Materiale: SS2333

NB! Forhøyning finnes ikke.

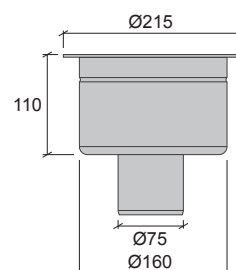

JAFØ's stakebrønner i plast og er tilgjengelige for alle gulvtypet: betong, vinylgulv / belegg og fliser. De er utstyrt med et beskyttelseslokk på toppen og et indre tett lokk på bunnen for å hindre luktspredning. De passer i JAFØ's stakebrønner med Ø110 mm stigerør, se side 52-53. Rensebrønnene kan konverteres til en gulvsluk eller avløpstrakt. Forhøyningsringer, rister, tette lokk, vannlås se side 39-45.

STAKEBRØNN PRB 110

NRF 340 34 23



- For betong

Bb

Bunnutløp Ø110 mm. Har et ytre 5 mm tykt beskyttelseslokk i rustfritt stål som tåler belastning på 500 Kp. Lokket er fastskrudd.

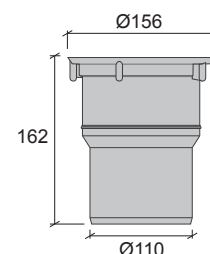

STAKEBRØNN PRK 110

NRF 340 34 21



- For flisegulv

Tb Bb

Bunnutløp Ø110 mm. For tettesjikt under fliselagte gulv. Med rustfri, firkantet overdel 155 X 155 mm og 1 mm tykt rustfritt lokk som kan erstattes med kjørbart lokk, se side 40. Har den samme tilslutningen for vanntetting som JAFØ's øvrige gulvsluk.

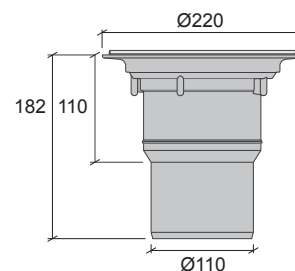

STAKEBRØNN PRP 110

NRF 340 34 22



- For vinylgulv / belegg

Tb Bb

Bunnutløp Ø110 mm. For plastmatte / belegg eller tilslutning av tettesjikt under fliselagte gulv. Med et 3 mm tykt rustfritt stållokk og grå klemring. Har samme overdelstilslutning som JAFØ's gulvsluk.

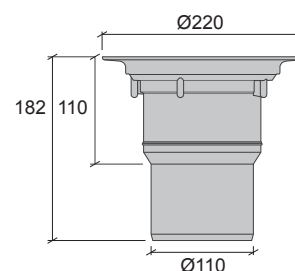

JAFO's gulvsluk leveres med eller uten overdelspakke. Overdelspakken leveres også separate. Disse passer til alle JAFO's 150-sluker i plast. Fordelen med gulvsluk uten overdelspakke er at du kan velge sluk uten å vite gulvtypen på forhånd og deretter komplettere med overdelspakke eller flisepakke.

OVERDELSPAKKE - HVID PLASTRIST

NYHET

NRF 340 41 41



Passer alle JAFO 150 mm - sluk i plast. For beleggtilslutning. Inngår som standard til alle hvite Jafo 150 mm sluk. Inneholder hvit rist, hvit klemring, O-ring og skruer. Tåler belastning 150 Kp.

OVERDELSPAKKE - RUSTFRI RIST

NRF SE BESKRIVELSE



- [NRF 340 34 38](#) Hvit klemring
- [NRF 340 35 12](#) Grå klemring

For beleggtilslutning. Inngår som standard til alle grå JAFO PS 86 B lavtbyggende sluk. Inneholder rist i 3 mm rustfritt stål, grå klemring i PP, O-ring og skruer. Tåler belastning 300 Kp. Kan monteres i alle JAFO's plastsluk om man ønsker et eksklusivt utseende.

OVERDELSPAKKE - RUSTFR RIST OG KLEMRING

NRF SE BESKRIVELSE



- [NRF 340 35 14](#) Uten uttak
- [NRF 340 34 71](#) Med uttak (Ø34 mm)

For beleggtilslutning. Inngår som standard til alle grå JAFO PS 86 B lavtbyggende sluk. Inneholder rist i 3 mm rustfritt stål, grå klemring i PP, O-ring og skruer. Tåler belastning 300 Kp. Kan monteres i alle JAFO's plastsluk om man ønsker et eksklusivt utseende.

HÅRSIL

NRF 340 40 07



Til JAFO 150 mm - sluk. Legges under risten oppå vannlåsen

JAFO MONTERINGSPLATE 2

NRF 340 41 53

- For montering av sluk i trebjelkelag

300x300x22 mm.

Senterhull Ø180 mm. Passer gulvsluk med 220 mm flens. Monteringsring Flyt 12 inngår. Monteringsplaten i kombinasjon med Flyt 12 gjør at sluket kan monteres uten forhøyingsring i tilfeller hvor gulvet pålegges mørtel. Leveres med skruer for innfesting i bjelkelaget, samt skruer for innfesting av sluk i monteringsplate. Se også side 112-115.

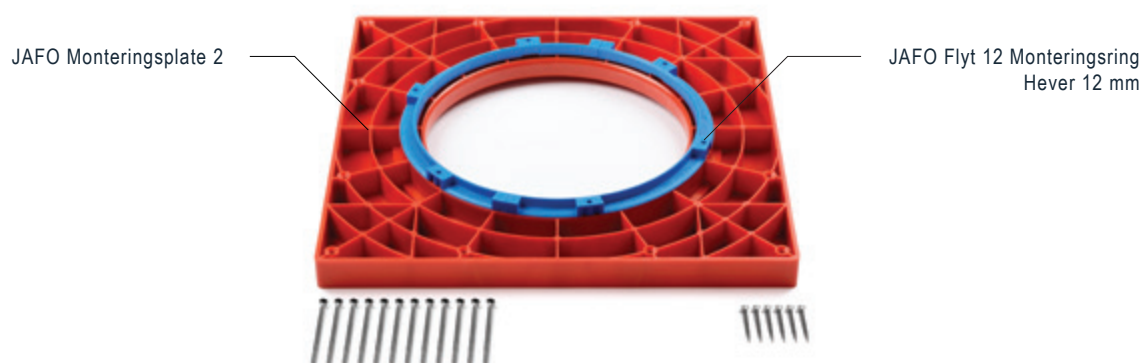

JAFO FORHØYNINGSSATS

NRF 340 41 54

- For montering i trebjelkelag, forhøyer 15 – 50 mm

Jafo forhøyningssats brukes sammen med sluk med bunnutløp eller gulvsluket PS 75 D NRF 3403524 og Monteringsplate 2 NRF 3404153 for å kunne gjøre en gulvpåbygging på opp til 50 mm uten bruk av forhøyingsring i sluket. Fordelen er at man unngår en overgang mellom sluket og en tradisjonell forhøyingsring. Forhøyingsbenene er justerbare mellom 15 mm og 50 mm med intervaller på 5 mm. Se også side 116-117.

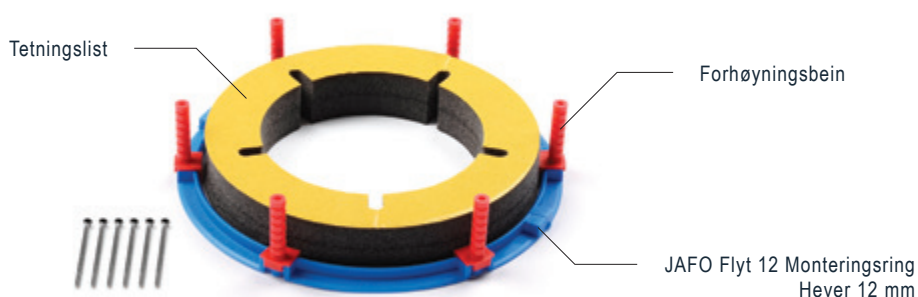

JAFØ INNSTØPNINGSSTATIV

NRF 340 41 55



- For montering i betongbjelkelag

Regulerer sluken til riktig posisjon (høyde / vater) i betongbjelkelag. Passer til alle sluk med flensdiameter Ø200 mm eller Ø220 mm. Skrus eller skytes fast.

Monteres enkelt med fire deler. Strips medfølger. Se også side 110-111.

JAFØ SKJÆREMAL

NRF 340 41 57



- For hulltaking i membran og belegg

JAFO Skjæremal er et hjelpemiddel for korrekt hulltaking i mansjett eller belegg. Passer alle JAFØ's gulvsluk og forhøyingsringer i PP fra 1991 fram til dagens produkter. Se også side 118-119.

JK Standard passer til alle JAFØ's 150 mm sluk i plast, men ikke PS 86.

Fliserammens underdel gjør at risten automatisk sentreres over sluket, slik at vannlåsen lett kan tas opp og renses. Fliserammen kan forhøyas med forhøyningsstykker à 10 mm, se side 34.

FLISEPAKKE JK 155 SPALT

NRF 340 41 07



- Elegant design for krevende miljøer

Rustfritt stål lokk og ramme, SS2333. Til fliser. 155 X 155 X 6 mm, med 2 mm børstet, rustfritt spaltlokk, ramme, sentrering, klemring, O-ring og skruer. Elegant og diskret utforming. Tåler belastning 150 Kp.

FLISEPAKKE JK 155 CLASSIC

NRF 340 35 41



- Elegant design for krevende miljøer

Syrefast rustfritt stål AISI 316 i rist og ramme. Til fliser. 155 X 155 X 6 mm. Med 4 mm børstet, rustfritt lokk, ramme, sentrering, klemring, O-ring og skruer. Elegant og diskret utforming. Tåler belastning 150 Kp.

FLISEPAKKE JK 155 COLUMN

NRF 340 35 42



- Elegant design for krevende miljøer

Syrefast rustfritt stål AISI 316 i rist og ramme. Til fliser. 155 X 155 X 6 mm. Med 4 mm børstet, rustfritt lokk, ramme, sentrering, klemring, O-ring og skruer. Elegant og diskret utforming. Tåler belastning 150 Kp.

FLISEPAKKE JK 155 INCA

NRF 340 35 43



- Elegant design for krevende miljøer

Syrefast rustfritt stål AISI 316 i rist og ramme. Til fliser. 155 X 155 X 6 mm. Med 4 mm børstet, rustfritt lokk, ramme, sentrering, klemring, O-ring og skruer. Elegant og diskret utforming. Tåler belastning 150 Kp.

FLISEPAKKE JK 155 SQUARE

NRF 340 35 44



- Elegant design for krevende miljøer

Syrefast rustfritt stål AISI 316 i rist og ramme. Til fliser. 155 X 155 X 6 mm. Med 4 mm børstet, rustfritt lokk, ramme, sentrering, klemring, O-ring og skruer. Elegant og diskret utforming. Tåler belastning 150 Kp.

FLISEPAKKE JK 155 STRIPE

NRF 340 35 45



- Elegant design for krevende miljøer

Syrefast rustfritt stål AISI 316 i rist og ramme. Til fliser. 155 X 155 X 6 mm. Med 4 mm børstet, rustfritt lokk, ramme, sentrering, klemring, O-ring og skruer. Elegant og diskret utforming. Tåler belastning 150 Kp.

FLISEPAKKE JK 155 CLASSIC MED UTTAK

NYHET

NRF 340 34 75



- Elegant design for krevende miljøer med uttak (Ø36 mm)

Syrefast rustfritt stål AISI 316 i rist og ramme. Til fliser. 155 X 155 X 6 mm. Med 4 mm børstet, rustfritt lokk, ramme, sentrering, klemring, O-ring og skruer. Elegant og diskret utforming. Tåler belastning 150 Kp.

FLISEPAKKE JK 155 COLUMN MED UTTAK

NYHET

NRF 340 34 76



- Elegant design for krevende miljøer med uttak (Ø36 mm)

Syrefast rustfritt stål AISI 316 i rist og ramme. Til fliser. 155 X 155 X 6 mm. Med 4 mm børstet, rustfritt lokk, ramme, sentrering, klemring, O-ring og skruer. Elegant og diskret utforming. Tåler belastning 150 Kp.

FLISEPAKKE JK 155 STRIPE MED UTTAK

NYHET

NRF 340 34 77



- Elegant design for krevende miljøer med uttak (Ø36 mm)

Syrefast rustfritt stål AISI 316 i rist og ramme. Til fliser. 155 X 155 X 6 mm. Med 4 mm børstet, rustfritt lokk, ramme, sentrering, klemring, O-ring og skruer. Elegant og diskret utforming. Tåler belastning 150 Kp.

FLISEPAKKE JK TETT LOKK

NRF SE BESKRIVELSE



- [NRF 340 34 49](#) STANDARD, 1mm lokk
- [NRF 340 34 51](#) STERK, 5 mm lokk

Til fliser. 155 X 155 X 6 mm. Med tett, rustfritt lokk, ramme, psentrering, klemring, O-ring og skruer. Tåler belastning 150 Kp / 500 Kp

FLISEPAKKE JK 155 STANDARD

NRF 340 41 06



- Elegant design for krevende miljøer

Til fliser. 155 X 155 X 6 mm. Med 1 mm rustfri rist, ramme, sentrering, klemring, O-ring og skruer. Tåler belastning 150 Kp.

FLISEPAKKE JK 155 STANDARD MED UTTAK

NRF 340 34 45



- Elegant design for krevende miljøer med uttak (Ø41 mm)

Til fliser. 155 X 155 X 6 mm. Med 1 mm rustfri rist med uttak, ramme, sentrering, klemring, O-ring og skruer. Tåler belastning 150 Kp.

FLISEPAKKE JK STERK

NRF 340 34 48



- Med kraftig rist for høyere belastning

Til fliser. 155 X 155 X 6 mm. Med 5 mm rustfri rist, ramme, sentrering, klemring, O-ring og skruer. Tåler belastning 500 Kp

FLISEPAKKE POP-UP FOR BADEKAR

NRF 340 34 54



- Flisepakke med popup ventil for badekar

Til fliser. 155 X 155 X 6 mm. For plassbygde murte badekar i kombinasjon med JAFØ-sluk.

JK Universal passer til alle JAFO's 150 mm sluk i plast, men ikke PS86.

Den kappbare underdelen i plast løfter den rustfrie rammen og risten til gulvets nivå og sentrerer risten over sluket, slik at vannlåsen lett kan tas opp og renses. Underdelen kappes til ønsket høyde og settes på klemringen. Underdelen snittes i nedre kant for å drenere bort vann som trenger gjennom fugene. Fliserammen kan forhøyes med 10 mm forhøyningsstykker, se side 34.

FLISERAMME UNIVERSAL SPALT

NRF 340 41 08



- Elegant design for krevende miljøer

Til fliser. 155 X 155 X 6 mm, med 2 mm børstet, rustfritt spalt lokk, ramme og 60 mm kappbar underdel i plast. Elegant og diskret utforming. Tåler belastning 150 Kp

FLISERAMME UNIVERSAL

NRF 340 41 05



- Universal

Til fliser. 155 X 155 X 6 mm. Med 1 mm rustfri rist, ramme, og 60 mm kappbar plastunderdel. Tåler belastning 150 Kp.

FLISERAMME UNIVERSAL MED URTAG

NRF 340 34 46



- Universal med uttak (Ø41 mm)

Til fliser. 155 X 155 X 6 mm. Med 1 mm rustfri rist med uttak, ramme, og 60 mm kappbar plastunderdel. Tåler belastning 150 Kp

JKF 10

NRF 340 40 92



- Forhøyningsstykker

155 X 155 X 10 mm. Forhøyer 10 mm. Plast. Forhøyningsstykker (5 stk.) à 10 mm til JK Standard / Universal og JK Spalt / Universal. Kan stables i flere lag.

JAFØ's fliserammer presses med et verktøy for å oppnå maksimal styrke. Fliserammene midtstilles over gulvsluket og trykkes ned i festemassen. Gulvslukets vannlås skal kunne tas opp når silen er fjernet.

FLISEPAKKE JK 200 CLASSIC

NRF 340 35 51



- Elegant design for krevende miljøer

Syrefast rustfritt stål AISI 316 i rist og ramme. Til fliser. 200 X 200 X 6 mm. Med 4 mm børstet, rustfritt lokk, ramme, klemring, O-ring og skruer. Elegant og diskret utforming. Tåler belastning 150 Kp.

FLISEPAKKE JK 200 COLUMN

NRF 340 35 52



- Elegant design for krevende miljøer

Syrefast rustfritt stål AISI 316 i rist og ramme. Til fliser. 200 X 200 X 6 mm. Med 4 mm børstet, rustfritt lokk, ramme, klemring, O-ring og skruer. Elegant og diskret utforming. Tåler belastning 150 Kp.

FLISEPAKKE JK 200 INCA

NRF 340 35 53



- Elegant design for krevende miljøer

Syrefast rustfritt stål AISI 316 i rist og ramme. Til fliser. 200 X 200 X 6 mm. Med 4 mm børstet, rustfritt lokk, ramme, klemring, O-ring og skruer. Elegant og diskret utforming. Tåler belastning 150 Kp.

FLISEPAKKE JK 200 SQUARE

NRF 340 35 54



- Elegant design for krevende miljøer

Syrefast rustfritt stål AISI 316 i rist og ramme. Til fliser. 200 X 200 X 6 mm. Med 4 mm børstet, rustfritt lokk, ramme, klemring, O-ring og skruer. Elegant og diskret utforming. Tåler belastning 150 Kp.

FLISEPAKKE JK 200 STRIPE

NRF 340 35 55



- Elegant design for krevende miljøer

Syrefast rustfritt stål AISI 316 i rist og ramme. Til fliser. 200 X 200 X 6 mm. Med 4 mm børstet, rustfritt lokk, ramme, klemring, O-ring og skruer. Elegant og diskret utforming. Tåler belastning 150 Kp.

FLISEPAKKE JK 200 MED Ø36 MM UTTAK CLASSIC

NYHET

NRF 340 34 78



- Elegant design for krevende miljøer

Syrefast rustfritt stål AISI 316 i rist og ramme. Til fliser. 200 X 200 X 6 mm. Med 4 mm børstet, rustfritt lokk, ramme, klemring, O-ring og skruer. Elegant og diskret utforming. Tåler belastning 150 Kp.

FLISEPAKKE JK 200 MED Ø36 MM UTTAK COLUMN

NYHET

NRF 340 34 81



- Elegant design for krevende miljøer

Syrefast rustfritt stål AISI 316 i rist og ramme. Til fliser. 200 X 200 X 6 mm. Med 4 mm børstet, rustfritt lokk, ramme, klemring, O-ring og skruer. Elegant og diskret utforming. Tåler belastning 150 Kp.

FLISEPAKKE JK 200 MED Ø36 MM UTTAK STRIPE

NYHET

NRF 340 34 79



- Elegant design for krevende miljøer

Syrefast rustfritt stål AISI 316 i rist og ramme. Til fliser. 200 X 200 X 6 mm. Med 4 mm børstet, rustfritt lokk, ramme, klemring, O-ring og skruer. Elegant og diskret utforming. Tåler belastning 150 Kp.

FLISERAMME RUSTFRI

NRF 340 34 44



- Rustfri rist Ø150 uten uttak

200 X 200 X 7 mm. Til fliser. Med 1,25 mm tykk rund, rustfri rist uten uttak. Tåler belastning 150 Kp.

FLISERAMME RUSTFRI

NRF 340 34 47



- Rustfri rist Ø150 med uttak (Ø41 mm)

200 X 200 X 7 mm. Til fliser. Med 1,25 mm tykk rund, rustfri rist med uttak. Tåler belastning 150 Kp.

Overdeler - fliserammer spesielt for alle gulvsluk

JAFØ's fliserammer presses med et verktøy for å oppnå maksimal styrke. Rammens underkant er utformet slik at den ikke risikerer å skade tettesjiktet. Fliserammene midtstilles over gulsluket og trykkes ned i festemassen. Gulvslukets vannlås skal kunne tas opp når silen er fjernet.

FLISERAMME - MED LANGSTRAKT UTTAK**NRF 340 34 53**

- Rustfri 200 mm med langstrakt uttak (Ø43 mm)

200 X 200 X 7 mm med Ø163 mm rist med langstrakt uttak Ø43 mm, produsert i 1 mm tykk rustfritt stål. Tåler belastning 150 Kp.

FLISERAMME - GIGANT RUSTFRI**NRF 340 34 43**

- Rustfri 300 mm

300 X 300 X 10 mm. Til flise. Med 2 mm tykk rustfri rist. Åpning i ramme □ 215 mm. Tåler belastning 300 Kp.

FLISERAMME - GIGANT TETT LOKK**NRF 340 34 74**

- Rustfri 300 mm

300 X 300 X 10 mm. Til flise. Med 2 mm tykk rustfritt tett lokk. Åpning i ramme □ 215 mm. Tåler belastning 300 Kp.

FLISERAMME - GIGANT SPALT RUSTFRI

NRF SE BESKRIVELSE



- [NRF 340 34 56](#) Rustfri 200 mm
- [NRF 340 34 55](#) Rustfri 300 mm

200 X 200 X 8 mm / 300 X 300 X 10 mm. Til fliser. Med 3 mm tykk rustfritt spaltlokk.
Åpning i ramme □ 167 resp 265 mm. Tåler belastning 300 Kp.

Et gulvsluk bør alltid monteres slik at slukflensen kommer i riktig nivå i forhold til montering av membran/belegg.

JAFO Innstøpningsstativ, JAFO Monteringsplatte og JAFO Forhøyningssats er gode hjelpemidler for dette. Om sluket allikevel har kommet for lavt kan man løfte flenshøyden med forhøyningsringer. Faste forhøyningsringer skrues fast i slukets sete og finnes i høydene 12, 25 og 37 mm. Flere forhøyningsringer kan skrues sammen for å oppnå ønsket høyde. Påse at O-ringen i sluket er på plass før forhøyningsringen monteres. Se også side 108-109.

FORHØYNINGSRING PF 12

NRF 340 39 21



- Forhøyer 12 mm

Forhøyingsring i plast. Forhøyer 12 mm. O-ring og skruer inkl. Forhøyingsringene kan kombineres til ønsket høyde

FORHØYNINGSRING PF 25

NRF 340 39 24



- Forhøyer 25 mm

Forhøyingsring i plast. Forhøyer 25 mm. O-ring og skruer inkl. Forhøyingsringene kan kombineres til ønsket høyde

FORHØYNINGSRING PF 37

NRF 340 39 22



- Forhøyer 37 mm

Forhøyingsring i plast. Forhøyer 37 mm. O-ring og skruer inkl. Forhøyingsringene kan kombineres til ønsket høyde.

JAFØ luktstopp er en vannlås som alltid er stengt og åpnes først ved vanntilstrømning.

Denne funksjonen hindrer at avløpslukten trenger ut i rommet selv om vannlåsen tørker ut. Luktstoppen passer derfor i rom hvor sluket ikke brukes så ofte. JAFØ luktstopp kan kompletteres med en rustfri låsring og fungerer da som tilbakeslagsstopp.

MEKANISK LUKTSTOPP**NRF 340 34 42**

- Luktstopp for gulvsluk med pungvannlås

Erstatter NRF [3404219](#) og passer til: PS 75, PS 75 D, PB 75, PBL 50, PBL 75, PB 110, PBB 110, PBX 110, RS 75, RB 75, samt PS 86. Reduserer ikke gulvslukets kapasitet.

MEKANISKT LUKTSTOPP**NRF 340 41 12**

- Luktstopp for gulvsluk med vannlåsinnsets

Erstatter vannlåsinnsets NRF [3404223](#) og passer til PS 50, PS 75 ROT, PSX 75, PSX 75 45° og PBX 75. Reduserer slukets kapasitet.

TILBAKESLAGSSTOPP / LÅSRING**NRF 340 41 15**

- Låsring

For luktstopp når denne skal nyttes som tilbakeslagsstopp. Plasseres under slukets klemring og forhindrer at luktstoppet skyves opp av sluket.

NB! Passer ikke til PSX 75, PSX 75 45°, PBX 75, PBX 110, PRB 110, PRK 110 eller PS 86.

LUKTSTOPP / FLYTENDE

NRF 340 34 41



- Flytende lukstopp

1-liters flaske. Helles i sluk eller andre vannlåser. Forhindrer uttørking og ubehagelig lukt. Tåler - 25°C uten at vannlåsen fryser.

JAF0 PERFEKT - TILBAKESLAGSVENTIL

JAF0 Perfekt tilbakeslagsventil består av et lokk som skrues fast i sluket ved hjelp av en hake som griper rundt vannlåstungen samt en ball som tetter når vannet stiger i sluket. Den passer kun til eldre sluk med fast vannlås (for det meste støpejernssluk), som i de fleste tilfeller er montert før 1980.

JAF0 PERFEKT TILBAKESLAGSVENTIL

NRF SE BESKRIVELSE



- [NRF 554 38 63](#) 150 B for 150 - sluk
- [NRF 554 38 66](#) 160 B for 160 - sluk
- [NRF 554 38 79](#) 240 B for 240 - sluk



- [NRF 554 36 03](#) 160 S for 160 - avløpstrakt
- [NRF 554 36 04](#) 240 S for 240 - avløpstrakt

PUNGVANNLÅS

NRF 340 42 19



- Pungvannlås til JAFO gulvsluk

Inngår som standard i og passer til PS 75, PS 75 D, PB 75, PBL 50, PBL 75, PB 110, PBB 110, PBX 110, RS 75 samt RB 75. Grå.

VANNLÅSINNSATS

NRF 340 42 23



- Vannlåsinnsetts til JAFO gulvsluk

Inngår som standard i og passer til PS 50, PSX 75, PBX 75 samt PS 75 ROT. Grå.

VANNLÅSINNSATS

NRF 340 34 63



- Vannlåsinnsetts til JAFO gulvsluk

Inngår som standard i og passer til PS 75 TRA, PS 75 X samt PS 75 XTRA. Hvit.

PUNGVANNNLÅS

NRF 340 35 16



- Pungvannlås til JAFO gulvsluk PS 86

Inngår som standard i JAFO PS 86. Grå.

ROTTESTOPP

NRF 340 41 49



- Rottestopp till JAFO gulvsluk

Komplett vannlås med pung av rustfritt stål for å stoppe rotter fra bite og ødelagte vannlås. passer til PS 75, PS 75 D, PB 75, PBL 50, PBL 75, PB 110, PBB 110, PBX 110, RS 75 samt RB 75. Grå.

RIST TIL JAFØ 150-SLUK I PLAST

NYHET

NRF 340 34 68



- Rist standard i en ny design med anti-slip. Tåler belastning 150 Kp.

RIST TIL JAFØ 150-SLUK I PLAST MED UTTAK

NRF SE BESKRIVELSE



- [NRF 340 40 03](#) Eldre standardsil. Tåler 150 Kp
- [NRF 340 34 59](#) I lexanplast. Tåler 250 Kp
- [NRF 340 34 58](#) Med uttak. Tåler 250 Kp
- [NRF 340 40 06](#) Forkommed plast. Tåler 150 Kp

TETT LOKK Ø150 MM

NRF 340 40 08



- Til JAFØ 150-sluk i plast
- Lokk i rustfritt stål, tykkelse 3 mm. Ø150 mm.
Passer også til rensebrønn PRP 110, se side 25. Tåler 250 Kp.

RIST UTEN UTTAK

NRF SE BESKRIVELSE



- [NRF 340 35 17](#)
Til belegg. Original til PS 86. 3 mm rustfri rist. Ø150 mm.
Passer alle JAFØ 150 mm sluk nyere enn 1990. Tåler 300 Kp.
- [Art nr. 000 70 18](#)
Til fliseramme 3 mm tykk rustfri rist uten forsenkning. Ø163 mm.
Tåler 300 Kp.

RIST MED UTTAK

NRF SE BESKRIVELSE



- [NRF 340 35 18](#)
Til belegg. Original til PS 86. 3 mm rustfri rist med uttak (Ø34 mm).
Passer alle JAFØ 150 mm sluk nyere enn 1990. Tåler 300 Kp.
- [Art nr. 000 70 19](#)
Til fliseramme 3 mm tykk rustfri rist, med uttak Ø34 mm. Ø163 mm. Tåler 300 Kp.

RIST - RUSTFRI UTEN UTTAK Ø150 MM

NRF 340 34 61



- Til annen JAFO-sluk og flisepakke

Rustfri rist uten uttak. Ø150 mm. Passer til fliseramme 200 X 200 X 7 mm, se side 36, og gulvsluk RS 75 og RB 75, se sid 24. Tål 250 Kp.

RIST - RUSTFRI MED UTTAK Ø150 MM

NRF 340 34 62



- Til annen JAFO-sluk og flisepakke

Rustfri rist med uttak Ø41 mm. Ø150 mm. Passer til fliseramme 200 X 200 X 7 mm, se side 36, og gulvsluk RS 75 og RB 75, se side 24. Tål 250 Kp.

RIST - RUSTFRI UTEN UTTAK 140 X 140 MM

ART NR. 007 11 97



- Til JAFO flisepakke JK Standard og JK Universal

Syrefast rustfri i rist uten uttak. 140 X 140 mm. Tåler 150 Kp.

RIST - RUSTFRI MED UTTAK 140 X 140 MM

ART NR. 007 11 98



- Til JAFO flisepakke JK Standard og JK Universal

Syrefast rustfri i rist med uttak Ø41 mm. 140 X 140 mm. Tåler 150 Kp.

RIST - JK STERK 140 X 140 MM

ART NR. 003 10 17



- Til JAFO flisepakke JK Standard og JK Universal

Syrefast rustfri 5 mm tykk rist. 140 X 140 mm. Tåler 500 Kp.

TETT LOKK - 140 X 140 MM

ART NR. 003 10 03



- Til JAFØ flisepakke JK Standard og JK Universal
- Rustfri, 1 mm tykt lokk. 140 X 140 mm. Tåler 150 Kp.

TETT LOKK - JK STERK 140 X 140 MM

ART NR. 003 10 14



- Til JAFØ flisepakke JK Standard og JK Universal
- Syrefast rustfritt 5 mm tykt lokk. 140 X 140 mm. Tåler 500 Kp.

TETT LOKK - TILL JAFØ STAKEBRØNN PRB 110

ART NR. 003 10 08



- Til JAFØ stakebrønn PRB 110
- 5 mm tykt tett lokk i rustfritt stål. Ø150 mm. Tåler 500 Kp. Komplet med skruer.

RIST - RYHOV LÅSBAR RIST Ø150 MM

NRF SE BESKRIVELSE



- [NRF 340 34 64](#) Til klemring i plast. Rustfri rist uten utakk. Ø150 mm.
- [NRF 340 34 65](#) Till flisepakke. Rustfri rist uten utakk. Ø150 mm.

TETT LOKK - GASTETT Ø120 MM

NRF 340 40 09



- Til JAFØ golv- og stakebrønn
- Gasstett lokk i plast, med tetningsring. Ø120 mm. Passer til golv- og stakebrønner. Erstatte pungvannlås [NRF 3404219](#).

FLISERAMME - UTEN UTTAK PS 86 200 X 200 MM

NRF 340 34 52



- Til JAFØ PS 86 gulvsluk

Rustfri fliseramme 200 X 200 X 7 mm med Ø163 mm rist uten uttak i 1 mm rustfritt stål. Tåler 150 Kp.

FLISERAMME - MED UTTAK PS 86 200 X 200 MM

NRF 340 35 19



- Til JAFØ PS 86 gulvsluk

Rustfri fliseramme 200 X 200 X 7 mm med Ø163 mm rist med uttak Ø41 i 1 mm rustfritt stål. Tåler 150 Kp.

RIST - UTEN UTTAK TIL FLISERAMME PS 86 Ø163 MM

NRF 340 34 66



- Till JAFØ PS 86 gulvsluk

Rustfri rist uten uttak. Ø163 mm. Passer til JAFØ PS 86 fliseramme 200 X 200 X 7 mm. Tåler 150 Kp.

RIST - MED UTTAK TIL FLISERAMME PS 86 Ø163 MM

NRF 340 34 67



- Til JAFØ PS 86 gulvsluk

Rustfri rist med uttak Ø41 mm. Ø163 mm. Passar till JAFØ PS 86 fliseramme 200 X 200 X 7 mm. Tåler 150 Kp.

KLEMRING HVIT

NRF 340 41 24



- Til alle JAFØ 150 mm sluk

Inngår som standard til hvite sluk, men passer også JAFØ PS 86. Av hvit PP-plast med O-ring og fem spesialskruer i syrefast rustfritt stål uten spiss.

KLEMRING GRÅ

NRF 340 35 15



- Til alle JAFØ 150 mm sluk

Inngår som standard i JAFØ PS 86, men passer alle 150 mm sluk. Av grå PP-plast med O-ring og 5 stk spesialskruer i syrefast rustfritt stål uten spiss. Perfekt når rustfri rist benyttes.

KLEMRING TIL RS / RB GULVSLUK

NRF 340 34 39



- For RS / RB rustfri sluk

Inngår som standard til JAFØ rustfri gulvsluk RS 75 och RB 75. Med 5 stk syrefaste rustfrie skruer. Se side 24.

SKRUER

NRF 340 41 22



- Til alle klemringer fra Jafo produsert etter 1991

Inngår som standard til sluk og klemringer.
5 stk spesialskruer i syrefaste rustfritt stål uten spiss.

TETNINGSRING

NRF SE BESKRIVELSE



- [NRF 340 41 37](#) - RØD

Til JAFØ pungvannlås, luktstopp og gastett lokk. Passer til:
NRF 3404219, 3403442 og 3404009

- [NRF 340 34 72](#) - GRÅ

Til JAFØ PS 86 vannlås. Tilpasset NRF 3403516 og 3403442.

O-RINGER

NRF SE BESKRIVELSE



- [NRF 340 41 35](#) - Til JAFØ plastslukse. 158,34 X 3,53 mm.
- [NRF 340 41 38](#) - Til JAFØ vannlåsinnsetts og luktstopp. 109.5 X 3 mm Passer: NRF 3404223 og 3404112
- [Art. nr. 007 10 39](#) - Til JAFØ vannlåsinnsetts. 114,5 X 3 mm. Passer: NRF 3403463

KLEMRING

NRF 340 41 23



- Til Jafø sluk eldre enn 1991 (med fast vannlås)
- NB!. Ved omfattende renovering skal sluk produsert før 1991 byttes.

KLEMRING STILLBAR

NRF 340 41 16



- Til sluk eldre enn 1991 (med fast vannlås)
- Ø150 mm. Stillbar klemring som legges på plass og spennes fast ved å skrues ut. Ekspanderbar til Ø154 mm. Ved omfattende renovering skal sluk produsert før 1991 byttes.

RIST - UTEN UTTAK Ø150 MM

NRF 340 34 57



- Til sluk eldre enn 1991
- Rist i plast uten uttak. Ø150 mm.

RIST - MED UTTAK Ø150 MM

NRF 340 34 69



- Til sluk eldre enn 1991

Rist i plast med Ø41 mm uttak i side. Ø150 mm.

STAKEPLUGG

NRF 340 41 13



- Til Jafo sluk eldre enn 1991 (med fast vannlås)

Stakeplugg av hvit TPE-plast. Ø32 mm.



JAFU RAT-EXX Rotestopp

Stopper effektivt rotter i avløpssystemet. Elektroimpulser hindrer rotter i å ta seg inn bygninger via avløpssystemet. En effektiv, enkel og miljøvennlig metode.

JAFO RAT-EXX finnes for nettdrift og for tilkobling til Ø110, Ø160, Ø200, Ø250 og Ø315 rør. Rustfri syrefast kvalitet SS 2348 (AISI 316). Montering, se side 122-123.

JAFO RAT-EXX

NRF SE BESKRIVELSE



NRF	Benevning	D mm	L mm	H mm
6196662	RAT-EXX 110	114	210	184
6196664	RAT-EXX 160	168	288	223
6196665	RAT-EXX 200	204	356	266
3403405	RAT-EXX 250	254	435	319
3403406	RAT-EXX 315	302	510	367

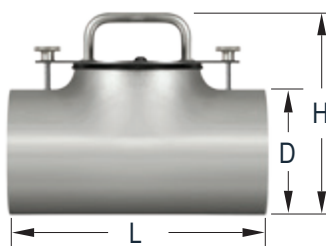

JAFO's stakebrønner har sterkt avbuede skuldre for at spyleslange lett skal kunne føres inn i avløpsrøret. Produsert i polypropenplast med meget høy slagfasthet. JAFO har stakebrønner med stigerør i Ø110, Ø160 og Ø200 mm.

Tester i en lang rekke kommuner viser at en stakebrønn med stigerør Ø110 mm i de aller fleste tilfeller er tilstrekkelig.

STAKEBRØNN 110 X 110 LANG

NRF 340 41 46



- Ø110 mm liggende,
- Ø110 mm stigerør, langt

To liggende Ø110 mm muffe, Ø110 mm stigerør som er ekstra langt.

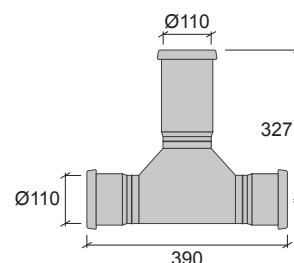

STAKEBRØNN 110 X 110 KORT

NRF 340 34 04



- Ø110 mm liggende,
- Ø110 mm stigerør, kort

To liggende Ø110 mm muffe, Ø110 mm stigerør som er kort. Spesielt passende innendørs

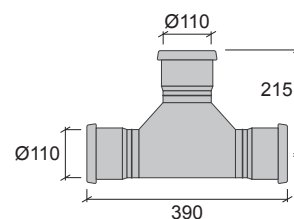

STAKEBRØNN 110 X 200

NRF 340 41 47



- Ø110 mm liggende,
- Ø200 mm stigerør

To liggende Ø110 mm muffe, Ø200 mm stigerør.

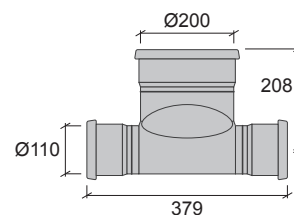

STAKEBRØNN 160 X 160

NRF 340 34 02



- Ø160 mm liggende,
- Ø160 mm stigerør

To liggende Ø160 mm muffer,
Ø160 mm stigerør

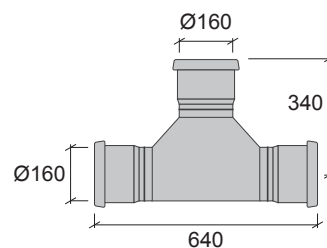

STAKEBRØNN 160 X 110

NRF 340 34 01



- Ø160 mm liggende,
- Ø110 mm stigerør

To liggende Ø160 mm muffer,
Ø110 mm stigerør.

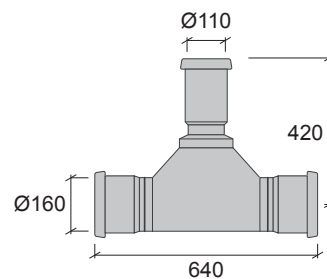

STAKEBRØNN 160 X 200

NRF 340 34 03



- Ø160 mm liggende,
- Ø200 mm stigerør

To liggende Ø160 mm muffer,
Ø200 mm stigerør.

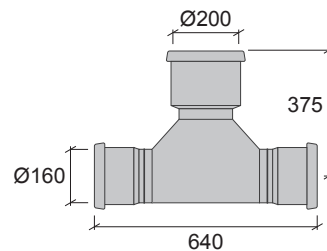

GASSTETT TERS Ø110 MM

NRF 340 41 43



- Ters

Til stigerør Ø110 mm

Støvelvasker VS2 er en veggmontert støvelvasker med to kraftige børster med spyling ved siderne og en vinklet i bunn. Den tilkobles til slange med ventil for vann og kombineres med en uppsamlingsrenne. VS2 leveres med slange uten ventil. Støvelvasker VS2 passer fint innom all industri, brannstasjoner, skole / SFP anlegg, militær anlegg og lignende steder.



Monteres med nedre kant 150-200 mm over ferdig gulv

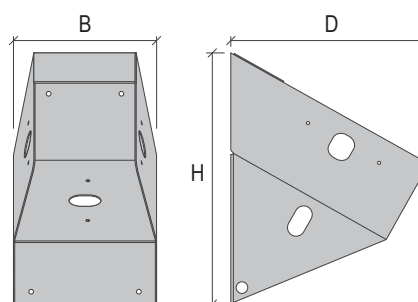

SPESIFIKASJON

Mål:

Se tabell (Standard) Støvelvasker VS.

	Bredde (B)	Høyde (H)	Dyp (D)	NRF
VS2	245 mm	430 mm	330 mm	3403483

Tilkobling:

Vanntilkobling til fleksibel slange inv. R15

Vegganslutning:

Alle veggtyper og beklødninger, F .eks. betong.

Montasjeveiledning:

Kan lastes ned på www.jafo.no

Reservedeler og tilbehør:

Kontakt JAFO.

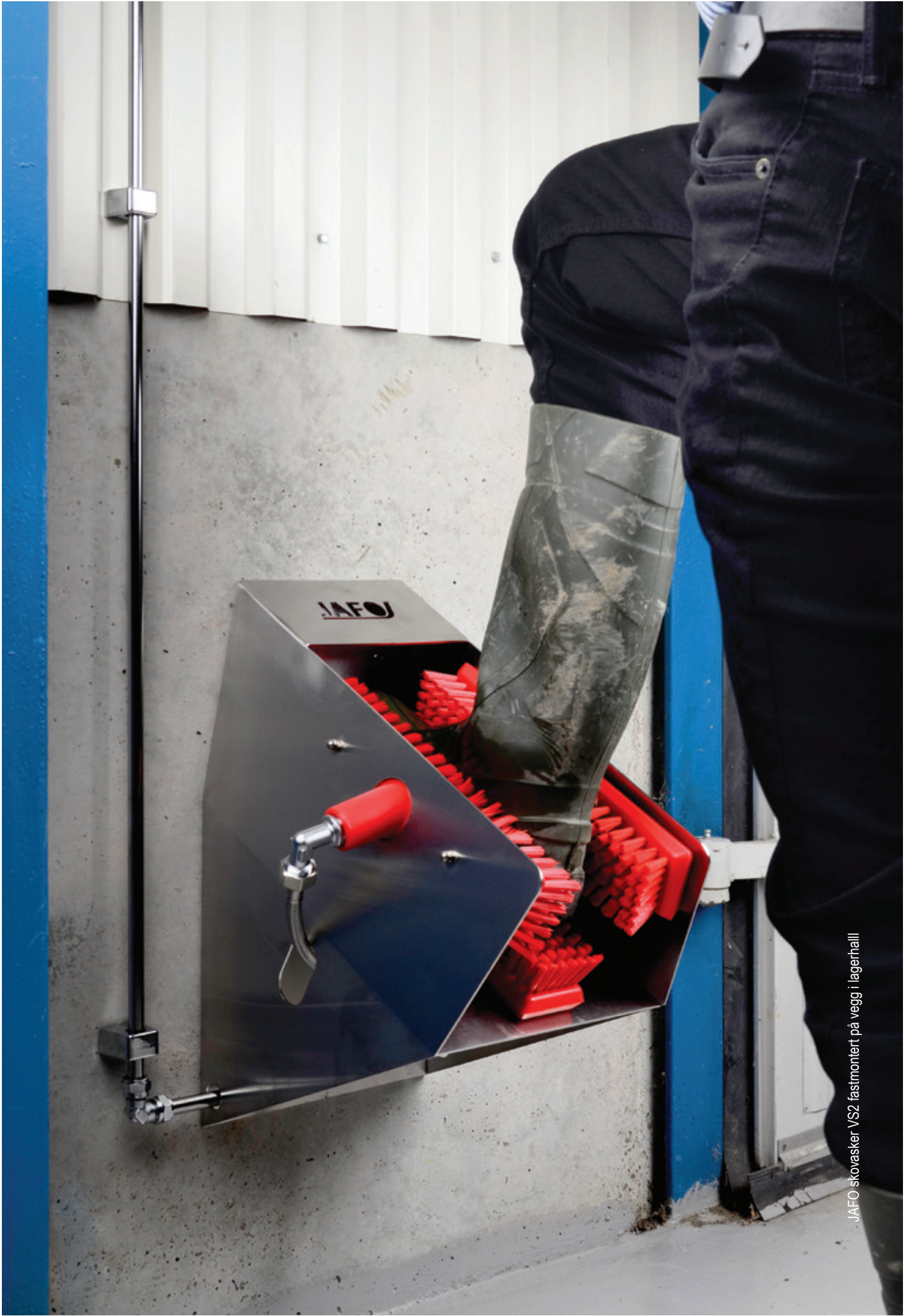

JAFÖ skovasker VS2 fastmontert på vegg i lagerhall

Sko som brukes i f.eks operasjonstuer, legevakt, føde avdeling og laboratorier blir ofte nedsmusset av f.eks blodsø, forstervann, kroppsvasker og lignende. JAFO Skovasker MA01 underletter et hygienisk renhold av sko med hjelp av børster og kaldt vann. Rustfritt stål SS 2333 i hele konstruksjonen. Børsteplaten og håndbørsten kan enkelt taes av og rengjøres i oppvaskmaskin.



Allerede levert til en del sykehus.
Kontakt Jafo for referanser.

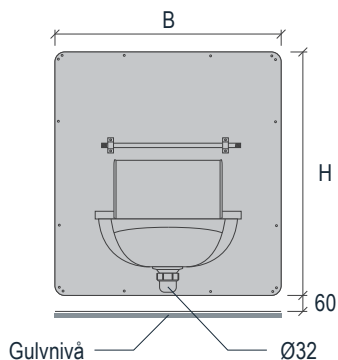

SPESIFIKASJON

Mål:

Se tabell.

MA01	Bredde (B) 650 mm	Høyde (H) 700 mm	NRF 3403484

Tilkobling / Utløp:

Muff Ø32 mm. Luktstopp, kan derfor tilkobles direkte till avløpsledning

Utløpets plassering:

Midt sentrert / Bunn.

Vegganslutning:

Alle veggtyper og bekledninger, F.eks. betong.

Reservedeler og tilbehør:

Kontakt JAFO.



Jäfo skovasker MA01 monteret på vegg / Helsingborg sykehus



UTSLAGSVASKER

JAFO tilbyr høykvalitets utslagskummer fremstilt i SS 2333 rustfritt stål for å kunne tåle tøffe miljøer og slitasje.

JAFØ's Utslagsvasker er tilverketi rustfritt stål SS 2333 og finnes med eller uten overløp. De får en meget stabil opphenging vis sentrums konsolen som festes i bunnventilen.

NB! På steder uten gulvsluk skal utslagsvask ha overløp. Komplet med propp, kjede og sentrums konsoll for en enkel og stabil opphenging.

UTSLAGVASK UTEN OVERLØP

NRF 632 40 27



- Utslagsvask UT 190 G

Uten overløp. Komplet med bunnventil G = 1½", sprutbeskutter, rist og sentrum konsoll.

Se side 79-83 for valg av vannlås og muffeskjuler. Vannlås NRF [4520073](#) og muffeskjuler NRF [4528062](#) passer i de fleste tilfeller.

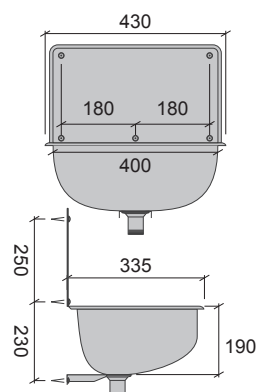

UTSLAGVASK MED OVERLØP

NRF 632 40 28



- Utslagsvask UT 190 G

Med overløp. Komplet med bunnventil G = 1½", sprutbeskutter, rist og sentrum konsoll.

Se side 79-83 for valg av vannlås og muffeskjuler. Vannlås NRF [4520073](#) og muffeskjuler NRF [4528062](#) passer i de fleste tilfeller.

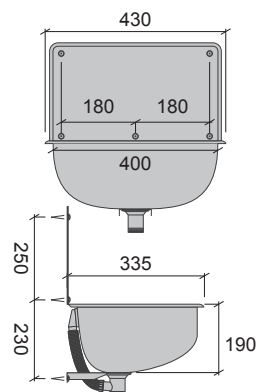

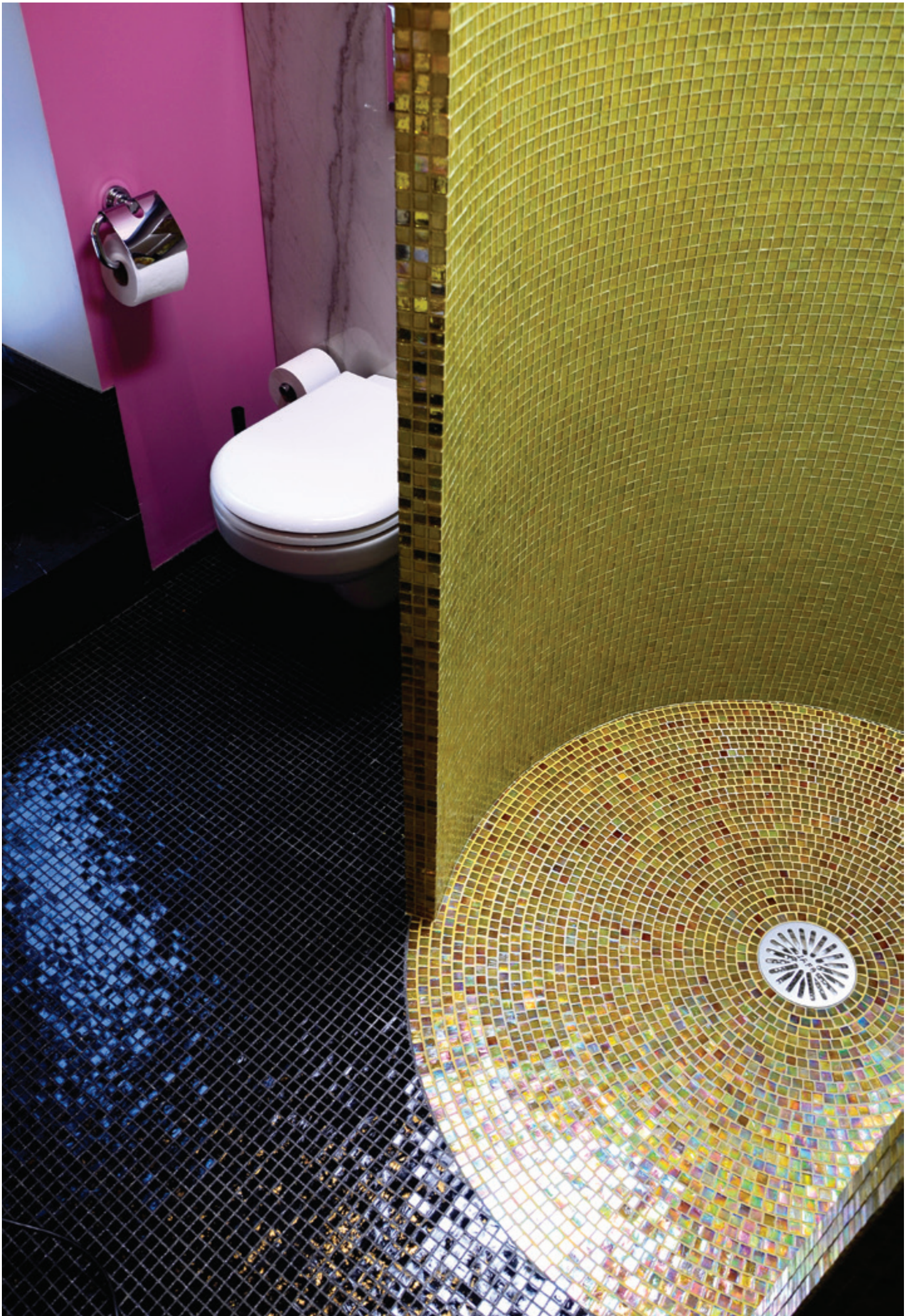



TILKOBLINGER

JAFO har et komplett utvalg av ulike tilslutninger som f.eks. WC-stusser og gulvtilslutningsstusser

JAFO's klosettstusser GAS (NRF 6196668 og 6196669) er produsert med flens for tilslutning av både belegg og membran. Disse oppfyller bransjereglenes krav. Ettersom klosettstussen OFFSET 7 tillater at røret stikker opp inntil 12 mm over gulv er det enkelt å kappe oppstikkende rør.

- Bare tilkobling til gulvrørene.

WC MANSJETT EKSENTRISK - OFFSET 7

• NRF 340 34 13



- Klosettstuss uten muffeskjuler og luktstopp. Eksentrisk 7 mm.

Tilkobling: Slettende 110 mm PP / PVC / lyddempende plastrør, 110 MA, samt 4" normalrør.

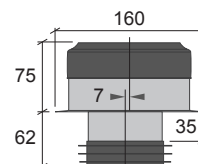

WC MANSJETT EKSENTRISK - OFFSET 7

• NRF 619 66 68



- Klosettstuss med muffeskjuler og luktstopp. Eksentrisk 7 mm.

Tilkobling: Slettende 110 mm PP / PVC / lyddempende plastrør, 110 MA, samt 4" normalrør.

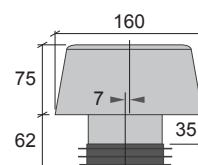

WC MANSJETT EKSENTRISK - OFFSET 7 STOR

• NRF 340 34 16



- Klosettstuss med muffeskjuler og luktstopp. Eksentrisk 7 mm.

Ekstra lange tetningslepper Ø130 mm.

Tilkobling: Muffe, gamle WC-tilslutninger, 4" normalrørmuffer og samtlige 110-muffer.
Slettende: 110 mm rustfritt rør.

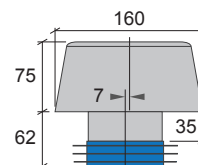

WC MANSJETT EKSENTRISK - OFFSET 30

• NRF 619 66 69



- Klosettstuss med muffeskjuler og lukt-stopp. Eksentrisk 30 mm. Kan gi noen struping.

Tilkobling: Slettende 110 PP / PVC / lyddem-
pende plastrør, 110 MA, samt 4" normalrør.

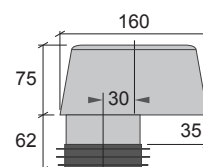

WC MANSJETT EKSENTRISK - OFFSET 30 STOR

• NRF 340 34 17



- Klosettstuss med muffeskjuler og lukt-stopp. Eksentrisk 30 mm. Kan gi noen struping.

Ekstra lange tetningslepper Ø130 mm.

Tilkobling: Muffe, gamle WC-tilslutninger, 4" nor-
malrørsmuffe og samtlige 110-muffer.
Slettende: 110 mm rustfritt rør.

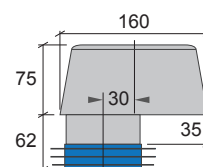

WC MANSJETTFORLENGER

NRF SE BESKRIVELSE



- NRF 619 66 75 Eksentrisk 10 mm
- NRF 340 34 15 Sentrisk

Eksentrisk 10 mm. Kappbar. Anvendes når
avløpsrøret slutter langt nede i bjelkelaget.

Tilkobling: Slettende 110 mm PP / PVC / lyddem-
pende plastrør, 110 MA, samt 4" normalrør

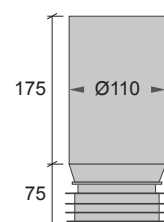
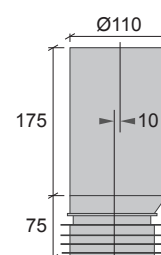

GAS Gulvtilkoblingsstuss er utviklet i samarbeid med gulvleggere og gir en sikker overgang fra kjøkken- / servantvannlås i henhold til bransjeregler. Ekstra tetninger behøves ikke. Avløpet kan kappes i gulvnivå for ikke å forstyrre arbeidet, eller stikke opp inntil 47 mm over gulvnivå. GAS Gulvtilkoblingsstuss passer både til membranstilslutning under flis og til belegg. Montering, se side 121.

GULVTILKOBLINGSSTUSSER

NRF SE BESKRIVELSE



- [NRF 452 27 35](#)

GAS 50 - 75 - Med lukstopp

Tilkobling for kjøkkenvannlås. For tilkobling av Ø50 mm rør til 75 mm og 75 MA slettende.

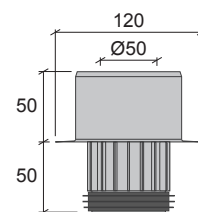

- [NRF 452 27 36](#)

GAS 40 - 75 - Med lukstopp

Tilkobling for servantvannlås. For tilkobling av Ø40 mm rør til 75 mm og 75 MA slettende.

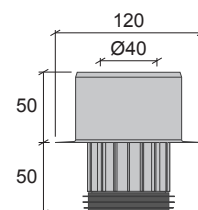

- [NRF 452 00 54](#)

GAS 40 - 50 - Med lukstopp

Tilkobling for kjøkkenvannlås. For tilkobling av Ø50 mm rør til 50 mm PP / PVC slettende.

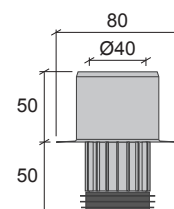

WC MANSJETT EKSENTRISK - OFFSET 40

NRF 619 66 67



- Klosettstuss - Eksentrisk 40 mm

Kan gi en viss strupning.
Tilkobling: Slettende 110 mm PP / PVC / lyddempende plastrør, 110 MA, samt 4" normalrør.

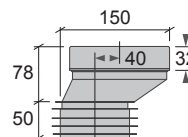

WC MANSJETT EKSENTRISK - OFFSET 60

NRF 619 66 53



- Klosettstuss - Eksentrisk 60 mm

Mellom toalettets utløp og gulv må det være 55 mm klaring. Kan gi en viss strupning.
Tilkobling: Slettende 110 mm PP / PVC / lyddempende plastrør, 110 MA, samt 4" normalrør.

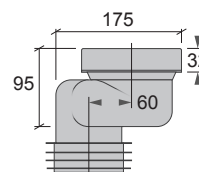

WC MANSJETT EKSENTRISK - OFFSET 80

NRF 619 66 54



- Klosettstuss - Eksentrisk 80 mm

Mellom toalettets utløp og gulv må det være 55 mm klaring. Kan gi en viss strupning.
Tilkobling: Slettende 110 mm PP / PVC / lyddempende plastrør, 110 MA, samt 4" normalrør.

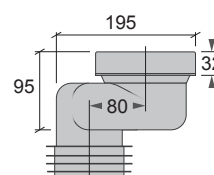

WC MANSJETT EKSENTRISK - OFFSET 130

NRF 619 66 55



- Klosettstuss - Eksentrisk 130 mm

Mellom toalettets utløp og gulv må det være 55 mm klaring. Kan gi en viss strupning.
Tilkobling: Slettende 110 mm PP / PVC / lyddempende plastrør, 110 MA, samt 4" normalrør.

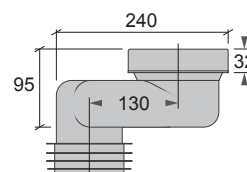

WC MANSJETT EKSENTRISK - OFFSET 180

NRF 619 66 56



- Klosettstuss - Eksentrisk 180 mm

Mellom toalettets utløp og gulv må det være 55 mm klaring. Kan gi en viss strupning.
Tilkobling: Slettende 110 mm PP / PVC / lyddempende plastrør, 110 MA, samt 4" normalrør.

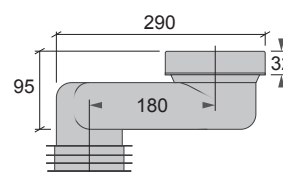

WC MANSJETT SENTRISK - FOR 110 MM MUFFE, KAPPBAR

NRF 619 66 57



- Klosettstuss - Sentrisk. Kappbar.

Tilkobling: Slettende 110 mm PP / PVC / lyddempende plastrør, 110 MA, samt 4" normalrør.

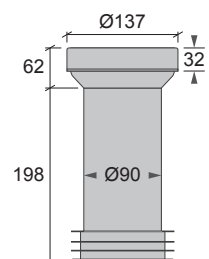

WC MANSJETT SENTRISK - FOR 90 MM MUFFE, KAPPBAR

NRF 619 66 58



- Klosettstuss - Sentrisk. Kappbar.

Tilkobling: 90 mm muffe, samt i Ø90 mm slettende om flensen tas av og erstattes med avløpskitt.

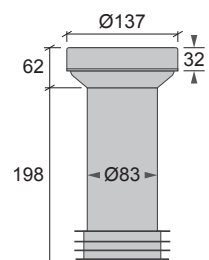

WC MANSJETT EKSENTRISK - FOR 90 MM MUFFE, KAPPBAR

NRF 619 66 59



- Klosettstuss - Eksentrisk 24 mm. Kappbar.

Tilkobling: 90 mm muffe, samt i Ø90 mm slettende om flensen tas av og erstattes med avløpskitt.

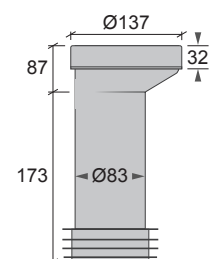

WC MANSJETT SENTRISK - FOR 75 MM MUFFE, KAPPBAR

NRF 619 66 76



- Klosettstuss - Sentrisk. Kappbar.

Tilkobling: 75 mm muffe.

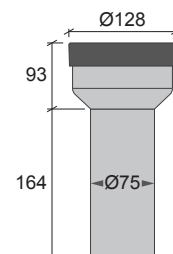

WC MANSJETT SENTRISK FOR 110 - MUFFE, KAPPBAR

NRF 340 34 11



- Klosettstuss - Sentrisk. Kappbar.

Tilkobling: 110-muffe.

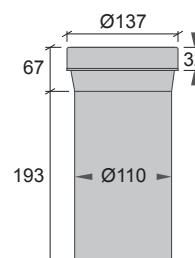

WC MANSJETT SENTRISK FOR 4" - NORMALRØRSMUFFE

NRF 340 34 19



- Klosettstuss med muffeskjuler. Kappbar.

Tilkobling: 4" normalrørsmuffe samt gamle WC-tilkoblinger med mansjett.

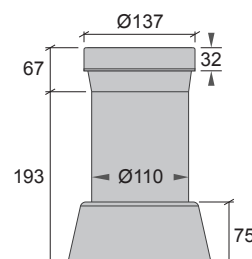

WC MANSJETT SENTRISK & SENTRISK XTRA

NRF SE BESKRIVELSE



- [NRF 619 66 72](#)

Tilkobling: Slettende 110 mm PP / PVC / lyddempende plastrør, 110 MA, samt 4" normalrør.

- [NRF 619 66 73](#)

Ekstra innløp Ø40 mm. Vridbar kopling for tilkobling 40 mm rør. Vakuumventil [NRF 3404361](#) kan tilkobles. Mellom toalettets utløp og gulv må det være 40 mm klaring.

Tilkobling: Slettende 110 mm PP / PVC / lyddempende plastrør, 110 MA, samt 4" normalrør.

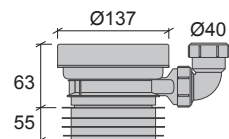
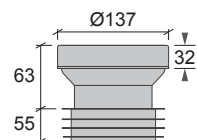

WC - MANSJETT VINKLET

NRF 340 34 18



- Klosettstuss.

Vinklet 20° for P-lås. Kappbar.

Tilkobling: Slettende: 110 PP / PVC / lyddempende plastrør, 110 MA samt 4" normalrør.

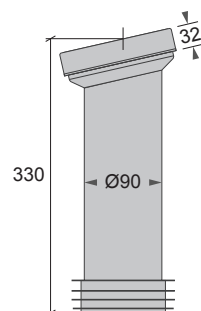

WC MANSJETT UNIVERSAL KAPPBAR

NRF 619 66 71



- Klosettstuss

Kappbar, vinklet 90°.

Tilkobling: Slettende 110 mm PP / PVC / lyddempende plastrør, 110 MA, samt 4" normalrør.

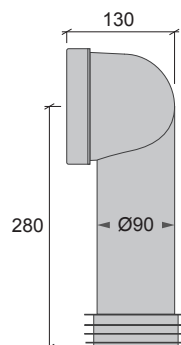

WC - MANSJETT UNIVERSAL 110 - MUFFE

NRF 340 34 12



- Klosettstuss

Vinklet 90°. Kappbar.
Tilkobling: 110-muffe.

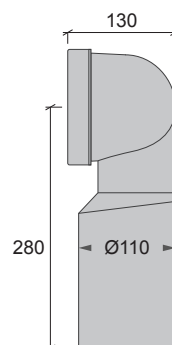

WC MANSJETT UNIVERSAL MED BØY

NRF 619 66 66



- Klosettstuss

Vinklet 90°. Perfekt for å få toalettet nærmere vegg når avløpet er kommet for langt ut.

Tilkobling: Slettende 110 mm PP / PVC / lyddempende plastrør, 110 MA, samt 4" normalrør.

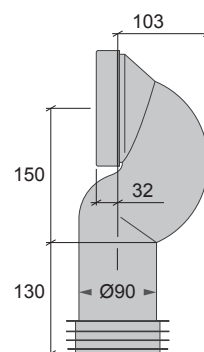

WC MANSJETT UNIVERSAL XTRA

NRF 619 66 74



- Klosettstuss

Vinklet 90°. Ekstra innløp Ø40 mm. Vridbar kobling for tilkobling 40 mm rør. Vakuumentil NRF [3404361](#) kan tilkobles.

Tilkobling: Slettende 110 mm PP / PVC / lyddempende plastrør, 110 MA, samt 4" normalrør.

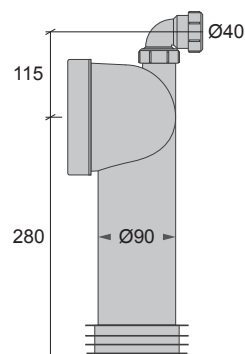

WC MANSJETT UNIVERSAL XTRA MED VAKUUMVENTIL

NRF 340 34 08



- Klosettstuss med vakuumentil

Vinklet 90°. Ekstra innløp Ø40 mm med vakuumentil.

Tilkobling: Slettende 110 mm PP / PVC / lydledende plastrør, 110 MA, samt 4" normalrør.

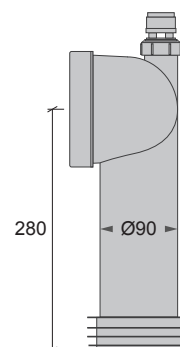

WC MANSJETT UNIVERSAL XTRA

NRF 340 34 09



- Klosettstuss

Vinklet 90°. Kappbar. Med ekstra innløp Ø40 mm. Har vribar kobling for tilslutning av Ø40 mm rør. Vakuumentil NRF 3404361 kan tilkobles.

Tilkobling: 110-muffe.

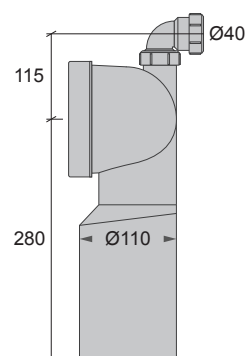

WC MANSJETT FLEKSIBEL

NRF 619 66 52



- Klosettstuss

Med uttrekkbar slange 260-640 mm.

Tilkobling: Slettende 110 mm PP / PVC / lydledende plastrør, 110 MA, samt 4" normalrør. Anvendelig ved sideforflytting. Bør demonteres ved rensing

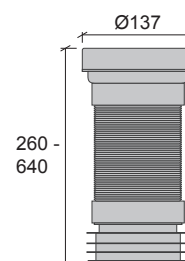

WC MANSJETT FLEKSIBEL XTRA

NRF 452 00 58



- Klosettstuss

Med uttrekkbar fleksibel slange 260 -570 mm og ekstra innløp Ø40 mm. Vridbar kobling for tilslutning 40 mm rør. Vakuumventil NRF 3404361 kan tilkobles.

Tilkobling: Slettende 110 mm PP / PVC / lyddempende plastrør, 110 MA, samt 4" normalrør. Bør demonteres ved rensing.

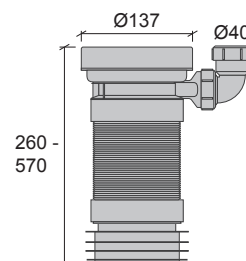

WC MANSJETT UNIVERSAL FLEKSIBEL

NRF SE BESKRIVELSE



- NRF 619 66 51 A= 180-350 mm
- Art Nr 003 04 26 A= 230-550 mm

Vinklet 90°. Med uttrekkbar fleksibel slange.

Tilkobling: Slettende 110 mm PP / PVC / lyddempende plastrør, 110 MA, samt 4" normalrør. Bør demonteres ved rensing.

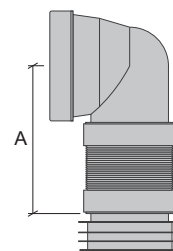

WC MANSJETT UNIVERSAL FLEKSIBEL XTRA

NRF 452 00 57



- Klosettstuss

Vinklet 90°. Med uttrekkbar fleksibel slange og ekstra innløp Ø40 mm. Vridbar kobling for tilslutning 40 mm rør. Vakuumventil NRF 3404361 kan tilkobles.

Tilkobling: Slettende 110 mm PP / PVC / lyddempende plastrør, 110 MA, samt 4" normalrør. Bør demonteres ved rensing.

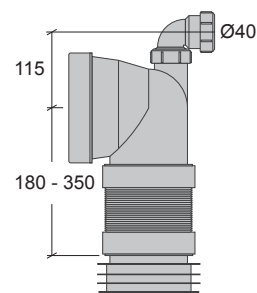

GULVROSETT - PASSER TIL GAS - WC 7 OG GAS - WC 30

NRF 340 34 14



- Muffeskjuler

Gulvrosett med lukstopp som passer til GAS - WC 7 och GAS - WC 30.

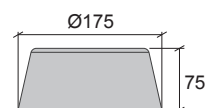

GULVROSETT - TODELT TIL 4" NORMALRØRSMUFFE

RSK 808 20 07



- Muffeskjuler

Gulvrosett - Todelt til 4" normalrørsmuffe

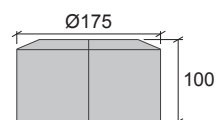

VEGGROSETT MED 110 MM HULL

NRF 452 00 55



- Veggrosett 110 mm hull

Passer bland annet NRF [3403411](#) og NRF [3403412](#).

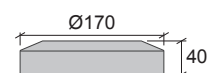

VEGGROSETT MED 90 MM HULL

NRF 452 00 56



- Veggrosett 90 mm hull

Passer bland annet NRF [6196657](#) og NRF [6196671](#).

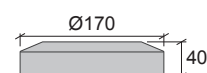

WC MANSJETT HVIT

NRF 340 34 07



Av TPE. For 4" normalrørsmuffe. Gumminippel 123 / 110. Har to funksjoner: dels tilkobling av 110 MA- eller plastrør, dels tilslutning av WC. Tetter innvendig i muffe og fungerer derfor selv om muffen står tett mot vegg.

WC MANSJETT SVART

NRF 619 66 77



For gammel toalettanslutning Ø110 mm. Svart gummi.

TETNING - WC STOR

ART NR. 003 04 36



Passer til GAS WC STOR.

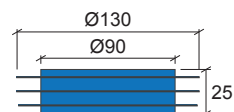

TETNING - WC ØVRE

ART NR. 007 11 54



Passer til GAS WC og GAS WC STOR.

TETNING - WC NEDRE

ART NR. 007 11 55



Passer til GAS WC.

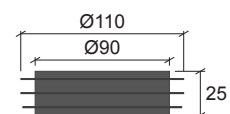



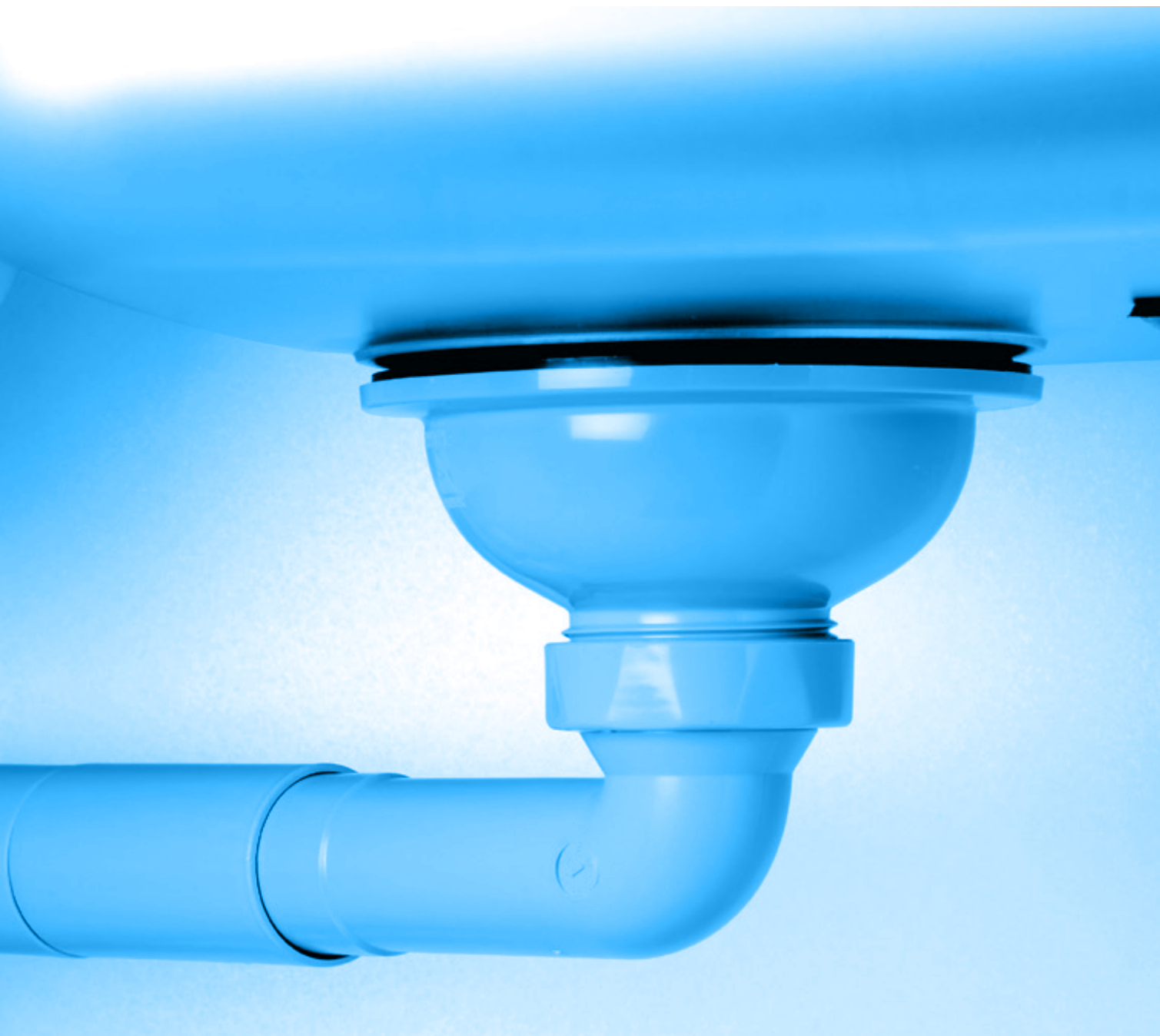

VANNLÅSER & TILBEHØR

JAFO Kjøkkenvannlås, Oppvaskbenkvannlås, Gulvannlås og tilbehør for en sikker installasjon i våtromsmiljø.

JAFØ's kjøkkenvannlås er svært fleksibel og dermed enkel og rask å installere. For eiendomsstjerner kan ikke rengjøring av vannlåsen være enklere. Kjøkkenvannlåsen passer både for ROT-arbeider og nyproduksjon.

Kjøkkenvannlåsen oppfyller kravene i EN 274

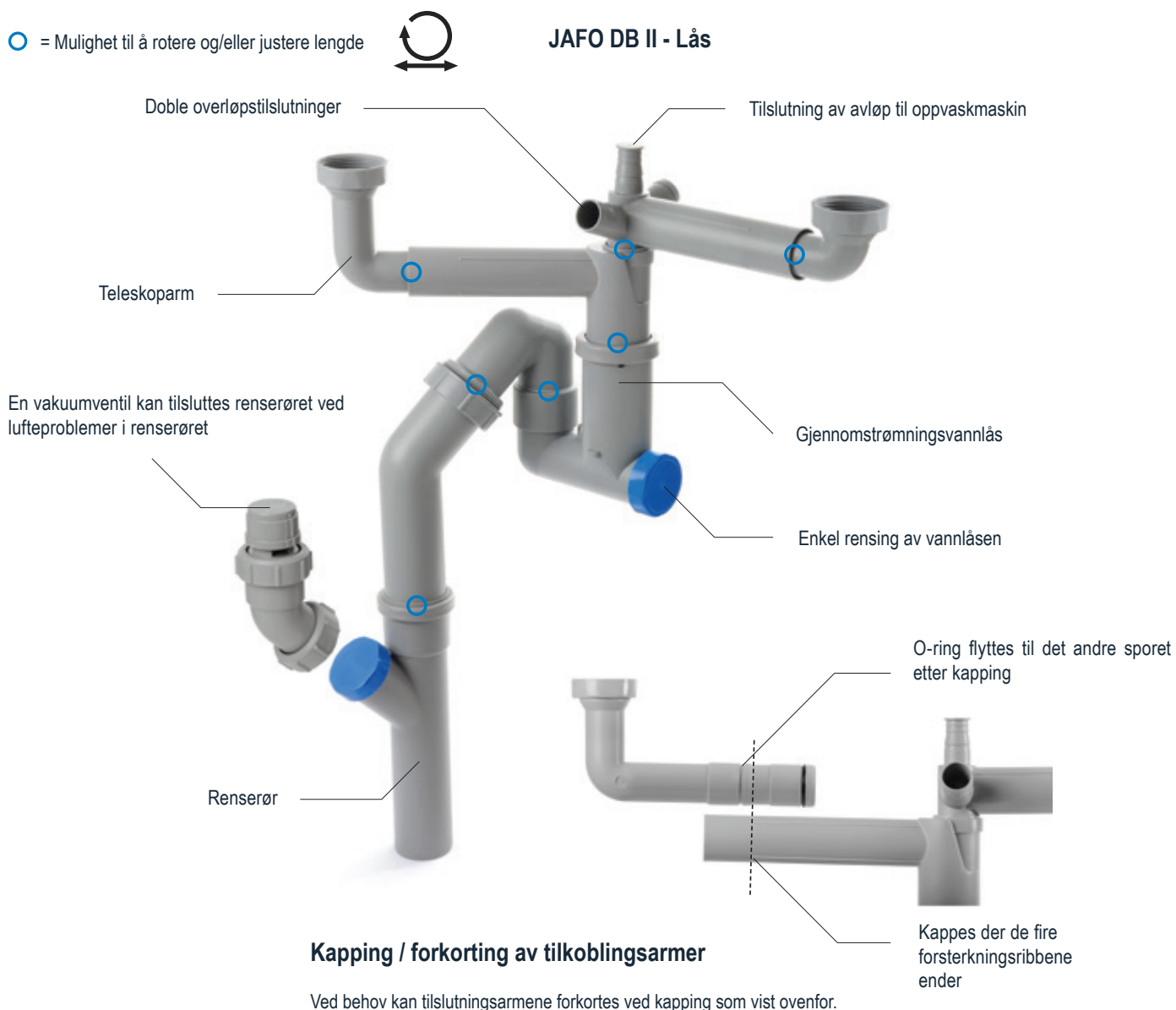

JAFO KJØKKENVANNLÅS I

Kjøkkenvannlås I er en klassisk vannlås som kompletteres med en T-forbindelse når dobbel vaskekum skal tilkobles. Den er spesielt egnet til rehabilitering (ROT), men passer også til nyinstallasjoner. Kjøkkenvannlås I kan vinkles for veggtilkobling. Enkel å demontere for rensing. Ved å løsne de to blå mutterne kan underdelen dras av for rengjøring. Kjøkkenvannlås I leveres med helstøpt tilkobling for oppvaskmaskin.

KJØKKENVANNLÅS I

NRF 452 00 74



- Enkelt, bare vannlås
- Uten teleskopør og T-forbindelse.
- Tilkobling: mutter G = 1½".
 Utløp: slettende Ø50 mm.
 Maks høyde = 190 - 310 mm

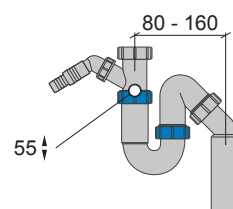

KJØKKENVANNLÅS I ENKEL

NRF 452 00 73



- Enkelt med teleskopør
- Uten T-forbindelse.
- Tilkobling: mutter G = 1½".
 Utløp: slettende Ø50 mm.
 Maks høyde = 175 - 670 mm

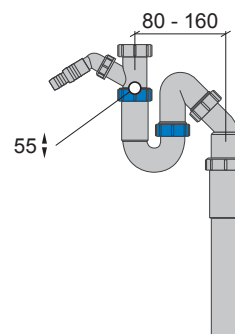

KJØKKENVANNLÅS I MED T-FORBINDELSE

NRF 452 00 72



- Vannlås med teleskoprør og T-förbindelse

Tilkobling: mutter G = 1½".
Utløp: slettende Ø50 mm.
Maks høyde = 260 - 760 mm

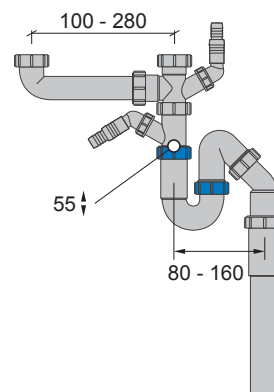

KJØKKENVANNLÅS MED OG UTEN TELESKOPRØR, HVIT

NRF SE BESKRIVELSE



- [NRF 452 00 65](#)
Kjøkkenvannlås uten teleskoprør
Maks høyde = 150 - 260 mm
- [NRF 452 00 67](#)
Kjøkkenvannlås med teleskoprør
Maks høyde = 175 - 660 mm

Tilkobling: mutter G = 1½".
Utløp: slettende Ø50 mm.

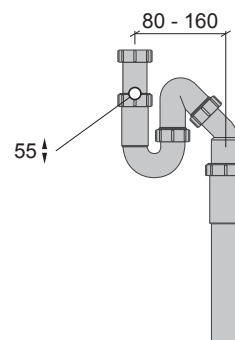

KJØKKENVANNLÅS MED SLANGE, HVIT

NRF 452 00 68



- Vannlås med slange
- Med kappbar slange.

Tilkobling: mutter G = 1½".
Utløp: slettende Ø50 mm.
Maks høyde = 650 mm

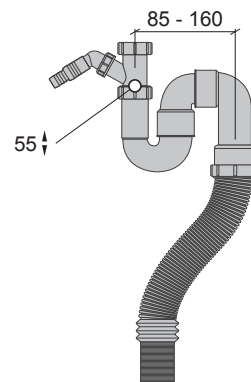

JAFØ KJØKKENVANNLÅS II

DB-lås II kan plasseres lengst inn i underskapet og frigjør derfor plass for avfallsbeholderen. Avstanden mellom tilslutningene oppad kan justeres 580 mm lateralt og 135 mm i høyde. Kan vinkles for veggtilkobling og armene kan bytte plass, kappes eller forlenges. Med tilkobling til oppvaskmaskin og overløp.

KJØKKENVANNLÅS II ENKEL

NRF 452 27 29



- Enkelt, bare vannlås, uten teleskoprør og T-förbindelse

Tilkobling: mutter G = 1½".
Utløp: slettende Ø50 mm.
Maks høyde = 190 - 310 mm

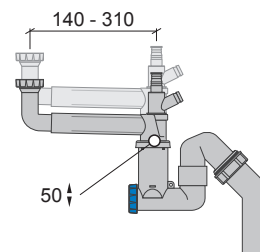

KJØKKENVANNLÅS II ENKEL MED TELESKOPRØR

NRF 452 00 82



- Enkelt med teleskoprør

Tilkobling: mutter G = 1½".
Utløp: slettende Ø50 mm.
Maks høyde = 780 mm

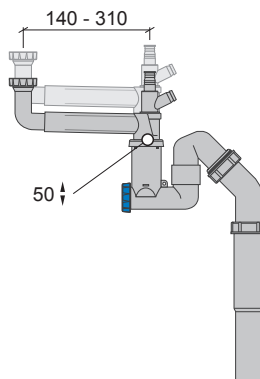

KJØKKENVANNLÅS II ENKEL MED MED SLANGE

NRF 452 27 33



- Enkelt med slange
- Med fleksibel, kappbar slange.
- Tilkobling: mutter G = 1½".
Utløp: slettende Ø50 mm
Maks høyde = 780 mm

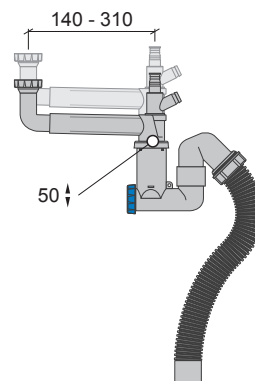

KJØKKENVANNLÅS II DOBBEL

NRF 452 27 23



- Dobbelt, bare vannlås
- Tilkobling: mutter G = 1½".
Utløp: slettende Ø50 mm.
Maks høyde = 490 mm

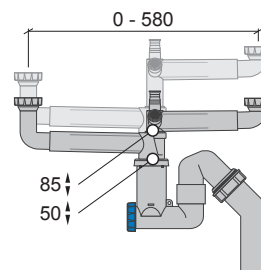

KJØKKENVANNLÅS II DOBBEL MED TELESKOPRØR

NRF 452 00 71



- Dobbelt, med teleskoprør
- Vår vanligste Kjøkkenvannlås som fungerer både i renoveringer og nyinstallasjoner.
- Tilkobling: mutter G = 1½".
Utløp: slettende Ø50 mm.
Maks høyde = 780 mm

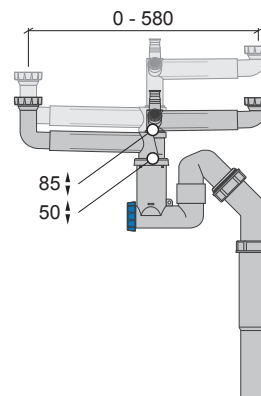

KJØKKENVANNLÅS II DOBBEL MED SLANGE

NRF 452 27 26



- Dobbelt, med slange
- Med fleksibel, kappbar slange.
- Tilkobling: mutter G = 1½".
Utløp: slettende Ø50 mm
Maks høyde = 780 mm

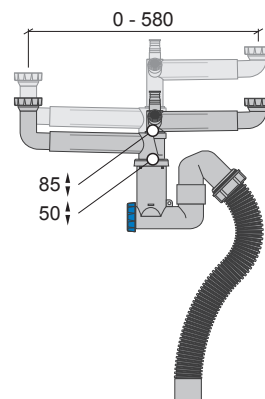

KJØKKENVANNLÅS II DOBBEL MED RENSØR

NRF 452 00 87



- Dobbelt, med teleskopør
- Samme som NRF 4520071, (se side 82) men med stakerør, NRF 4520078.
- Tilkobling: mutter G = 1½".
Utløp: slettende Ø50 mm.
Maks høyde = 840 mm

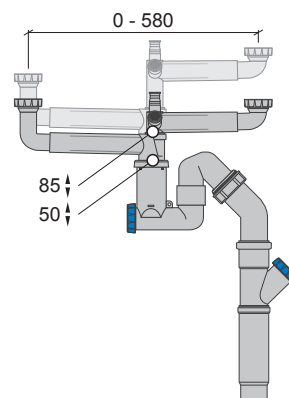

T-FORBINDELSE TIL KJØKKENVANNLÅS, GRÅ

NRF 452 00 75



- T-forbindelse till kjøkkenvannlås, grå.
- Tilkobling: G = 1½".

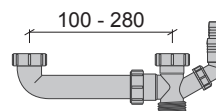

T-FORBINDELSE TIL KJØKKENVANNLÅS, HVIT

NRF 452 00 66



- T-forbindelse till kjøkkenvannlås, hvit.
- Tilkobling: G = 1½".

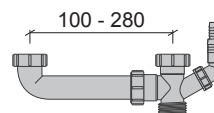

TELESKOPRØR TIL KJØKKENVANNLÅS I OG II

NRF 452 00 76



- Til kjøkkenvannlås I og II
- Ø50 mm. Monterat til kjøkkenvannlås er den ekstra byggehøyde justerbar mellom 225-340mm.

STAKERØR TIL KJØKKENVANNLÅS I OG II

NRF 452 00 78



- Stakerør Ø50 mm
- Stakehull G = 1½".
Maks høyde = 235 mm.

FLENSOVERGANG

NRF SE BESKRIVELSE



- [NRF 452 00 69](#) HVIT
- [NRF 452 00 79](#) GRÅ

Flensovergang til kjøkkenvannlås I og II. , G = 1½"

VAKUUMVENTILSATS

NRF 340 63 28



- Til kjøkkenvannlås I & II

For montering i stakerør NRF [4520078](#).
Tilkobling innvendig G = 1½".

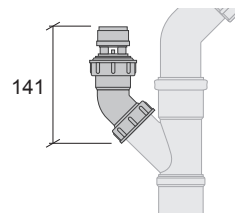

MUFFESKJULER TIL KJØKKENVANNLÅS I OG II

NRF 452 00 62



- Muffeskjuler til kjøkkenvannlås I og II

Hull Ø50 mm

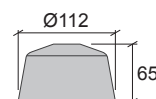

PROPP TIL KJØKKENVANNLÅS I OG II

NRF 452 00 77



- Propp til kjøkkenvannlås I og II

For støping av tilkobling til oppvaskmaskin. Ø17 mm.

RENSLOKK G1½

NRF SE BESKRIVELSE



- [NRF 452 00 81](#)

Renselukk G1½" & pakning

- [NRF 452 00 89](#)

Pakningssats kjøkkenvannlås I og II. 2 stk 1½" gummipakninger.

BUNNVENTIL UTEN OVERLØP

NRF 452 00 86



- For oppvaskbenk, utslagsvask med mere.

For hull Ø50 - Ø55 mm. Uten overløp. Tilkobling nederst: G = 1½”.

BUNNVENTIL MED OVERLØP

NRF SE BESKRIVELSE



- [NRF 452 00 84](#) Med overløp G = 1¼”
- [NRF 452 00 85](#) Med overløp G = 1½”

For oppvaskbenk, utslagsvask med mere.
Kappbar kantavløpsslange. For hull Ø50 - Ø55 mm.

KURVVENTIL UTEN OVERLØP

NRF 632 43 84



For oppvaskbenk, utslagsvask med mere.

For hull Ø90 - Ø100 mm. Uten overløp. Tilkobling nederst: G = 1½”.

KURVVENTIL MED OVERLØP

NRF 452 00 83



For oppvaskbenk, utslagsvask med mere.

For hull Ø90 - Ø100 mm. Med overløp. Tilkobling nederst: G = 1½”.
Reservdelspropp til korgvent [Art nr. X0121721](#).

UNIVERSALT OVERLØP

NRF 452 00 88



- Universalt overløp

Slange, sirkulært og rektangulært kantavløp er inkludert.
Passer bla. til bunnventil:

NRF [4520083](#), [4520084](#) og [4520085](#).

OPPVASK- OG VASKEMASKINSTILKOBLING

NRF SE BESKRIVELSE



- [NRF 452 00 63](#) G1¼" x 32
- [NRF 452 00 64](#) G1½" x 40

For oppvask- og vaskemaskinstilkobling. Erstatter teleskoprøret i vannlåsen.
For tilkobling av utløpsslange fra oppvask- og vaskemaskin.

JAFO GULVVANNLÅS

GV 75 er enkel å installere og rens og oppfyller gjeldende bransjeregler for tilkobling av tettesjikt. Det kan brukes til tilkobling av servantavløp, oppvaskmaskinavløp og utslagskum. Avløpsrøret i gulvet skal stikke minst 40 mm opp over gulv og membran duk brettes 15 mm opp mot røret.

GV 75

NRF 452 27 47



- Gulvvannlås

Tilkobling: Slettende 75 mm, slettende PP og MA 75.
Komplett med gulvrosett og propp. Kap. 1 l/s.

TILKOBLINGSRØR OG TILHØRENDE PROPP FOR GV 75

NRF SE BESKRIVELSE



- [NRF 452 00 91](#)

Tilkoblingsrør for GV 75.
Komplett med trakt, klammer och propp for trakt.
Utløp: slettende Ø32 mm.

Art nr. 003 04 01

Propp for vaskemaskintrakt, passer GV 75.

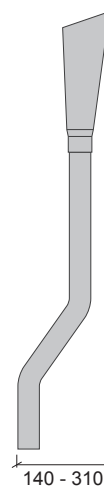

SPESIALVANNLÅS FOR VEGGTILKOPLING

ART NR. 002 00 24



- For veggtilkobling

For servant med høydejustering, f.eks. ved handikapptilpasning. Forlengbar slange 400 - 1000 mm.

Tilkobling: mutter G = 1½".
Utløp: slettende Ø40 mm.

OPPVASKBENKVANNLÅS MED FLEKSIBEL HØYDEJUSTERING

ART NR. 002 00 18



- For oppvaskbenk

For oppvaskbenk med høydejustering, f.eks. ved handikapptilpasning. Forlengbar slange 400 - 1000 mm. Maksimal tilslutningshøyde 830 mm.

Tilkobling: mutter G = 1½".
Utløp: slettende Ø40 och Ø50 mm.
Maks høyde = 830 mm

BUNNVENT UTEN OVERLØP

NRF 632 43 51



- For servant. Uten overløp. Med rustfri sil, skrue og propp.

Tilkobling nederst: G = 1¼".
For hull Ø50 - Ø55 mm.

BUNNVENTIL MED HÅNDTAK OG OVERLØP

NRF 340 34 73



- For badekar. Med kulehåndtak og propp i forkrommet metall.

Tilkobling nederst: G = 1½".
Hulltaking i kar for kule / overløp Ø40 - Ø55 mm
Bunnvent Ø50 - Ø55 mm.
Total lengde kule-bunnventil C/C 590 mm.

UTLØPSSETT

NRF 632 40 29



- For bade- og dusjkar

Med hvit myk gummipropp og kjede.
Avløpsrør 32 X 200 X 800 mm.

BUNNVENT

NRF SE BESKRIVELSE



- [NRF 632 40 34](#) Uten propp og kjede
- [NRF 452 00 61](#) Med propp og kjede
- [NRF 632 40 31](#) Propp med 500 mm kulekjede

For bade- og dusjkar. Vinklet 90°. Med rustfri sil og skrue.
Tilkobling: Ø32-muff med gummiring. For hull Ø50 - Ø55 mm.

BUNNVENT

NRF 632 40 32



- For bad- og duschkar med propp og kjede.

Tilkobling nederst: G = 1½".
For hull Ø50 - Ø60 mm.

BUNNVENT MED VANNLÅS

NRF 632 40 33



- For bad- og duschkar
- Lett rensbart. Propp finnes som tilbehør.

Tilkobling: Ø40 mm.
For hull Ø48 - Ø60 mm.

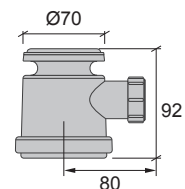

PROPPER

NRF SE BESKRIVELSE



- [NRF 632 40 35](#) For oppvaskkum. Med 350 mm kulekjede og S-krok. Ø50,5 mm.
- [NRF 632 40 36](#) For oppvaskkum. Til forsenket sil: Konisk. Ø42 - Ø46 mm.
- [NRF 632 40 37](#) For servant. Med 350 mm kulekjede og S-krok. Ø38,5 mm.

SUGEKOPPER

NRF SE BESKRIVELSE



- [NRF 632 40 38](#) Med triangelfeste.
- [NRF 632 40 39](#) Med 750 mm badekarskjede.



AVLØPSSLANGER OG TILBEHØR

JAFØ har et bredt utvalg av avløpsslanger og tilbehør for sikre og enkle VVS-tilkoblinger.

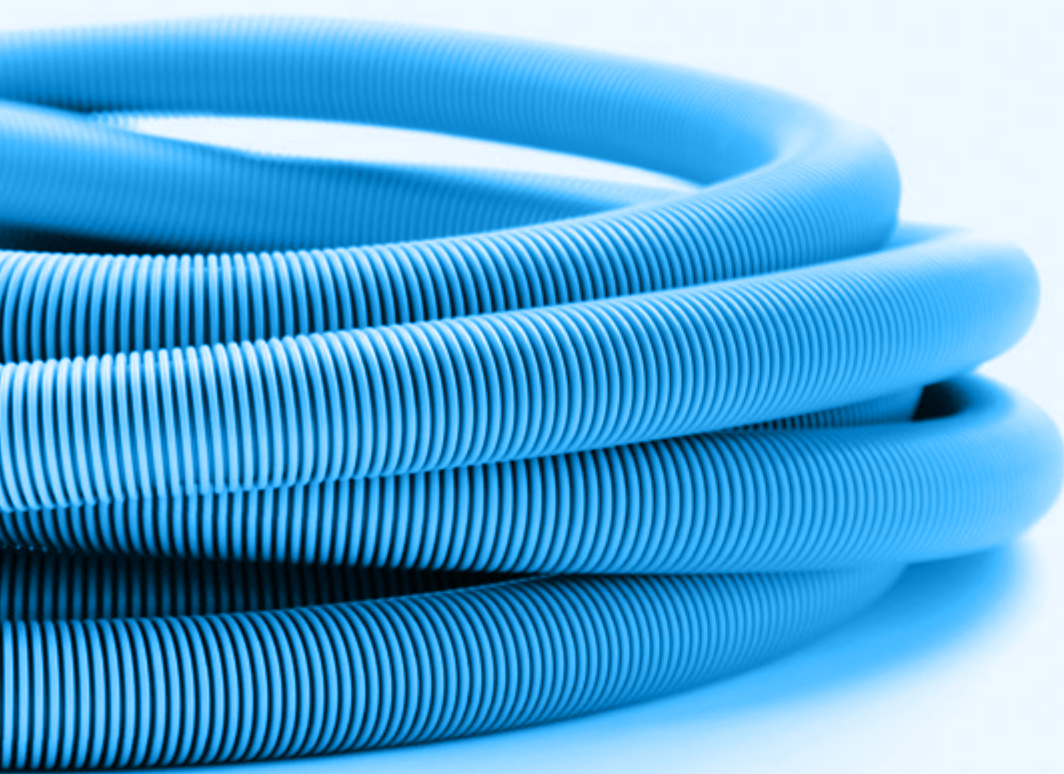

AVLØPSSLANGE UTTREKKBAR

NRF SE BESKRIVELSE



- [NRF 930 11 51](#) 0,8 - 2,5 m (bilde)
- [NRF 930 11 52](#) 1,3 - 4 m

Uttrekkbar avløpsslange. För disk- og vaskemaskin. Med monteringsbrakett og tilkoblingsmuffer Ø19 og Ø21 mm. Fleksibel PP-slange, temperaturbestandig opp til +100 °C.

AVLØPSSLANGE 2,5 M

NRF SE BESKRIVELSE



- [NRF 448 47 52](#) 90° anslutning (bild)
- [NRF 930 11 55](#) Rak anslutning

Avløpsslange 2,5 m. For oppvask- og vaskemaskin. Med monteringsbrakett og tilkoblingsmuffer Ø19 og Ø21 mm. Smidig, fleksibel PP-slange, temperaturbestandig opp til +100 °C.

AVLØPSSLANGE 25 M

NRF 930 11 54



- Avløpsslange 25 m. För disk- og vaskemaskin.

NB! For å unngå lekkasje må tilkoblingsmuffen skrues på slik at slangen bunner i tilkoblingsmuffen.

TILSLUTNINGSMUFFE

NRF SE BESKRIVELSE



- [NRF 930 11 56](#) Tilkoblingsmuffe Ø18 mm
- [NRF 930 11 57](#) Tilkoblingsmuffe Ø22 mm (bilde)

Passer til avløpsslange NRF [9301154](#). NB! For å unngå lekkasje må tilkoblingsmuffen skrues på slik at slangen bunner.

BØYLE TIL AVLØPSSLANGE

NRF 930 11 58



- Bøyle til Avløpsslange

AVLØPSSLANGE 0,4 - 1 M

NRF SE BESKRIVELSE



- [NRF 930 11 48](#) G = 1¼" x Ø32 mm slettende
- [NRF 930 11 49](#) G = 1½" x Ø40 mm slettende (bild)
- [NRF 930 11 53](#) G = 1½" x Ø40 & Ø50 mm slettende

Avløpsslengene er egnet for hev- og senkbare installasjoner eller som alternativ til rør og rørdeler i utilgjengelige områder. Kan også bøyes til en vannlås.

AVLØPSSLANGE UTTREKKBAR

NRF 930 11 47



- Avløpsslange fleksibel / uttrekkbar 260 - 480 mm, grå

Demonteres ved rengjøring.

Tilkobling: 110-muff og slettende 110 PP / PVC / lyddempende plastrør, 110 MA samt 4" normalrør.

JAFØ VAKUUMVENTILER

Junior vakuumventil passer til for eksempel til Jafo's WC tilkoblinger med ekstra innløp og under kjøkkenbenk og vaskebenk og finnes derfor også som komplett pakke, NRF [3406328](#) for montering i Jafo rør med rensepunkt, NRF [4520078](#). Se side 182.

Vakuumventilene i 110/75 og 75/50 oppfyller alle krav i henhold til EN12380 A1.

Kan monteres i temperaturområdene fra -20 - +60 C

VAKUUMVENTIL JUNIOR

NRF SE BESKRIVELSE



- [NRF 340 63 27](#) Grå
- [NRF 340 43 61](#) Hvit

Sentrisk. To dimensjoner; Ø32 mm og Ø40 mm. Ø40 mm endres til Ø32 mm ved at overgangsnippel demonteres. Ø40 mm tilslutningen kan limes fast på Ø32 mm tilslutningen.

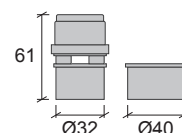

VAKUUMVENTIL JAVAC 50 / 75

NRF 340 63 31



- Vakuumventil Eksentrisk

To dimensjoner: Kan monteres i Ø75 mm muffe eller på Ø50 mm slettende.

VAKUUMVENTIL JAVAC 75 / 110

NRF 340 63 29



- Vakuumventil Eksentrisk

To dimensjoner: Kan monteres i Ø110 mm muffe eller på Ø75 mm slettende.

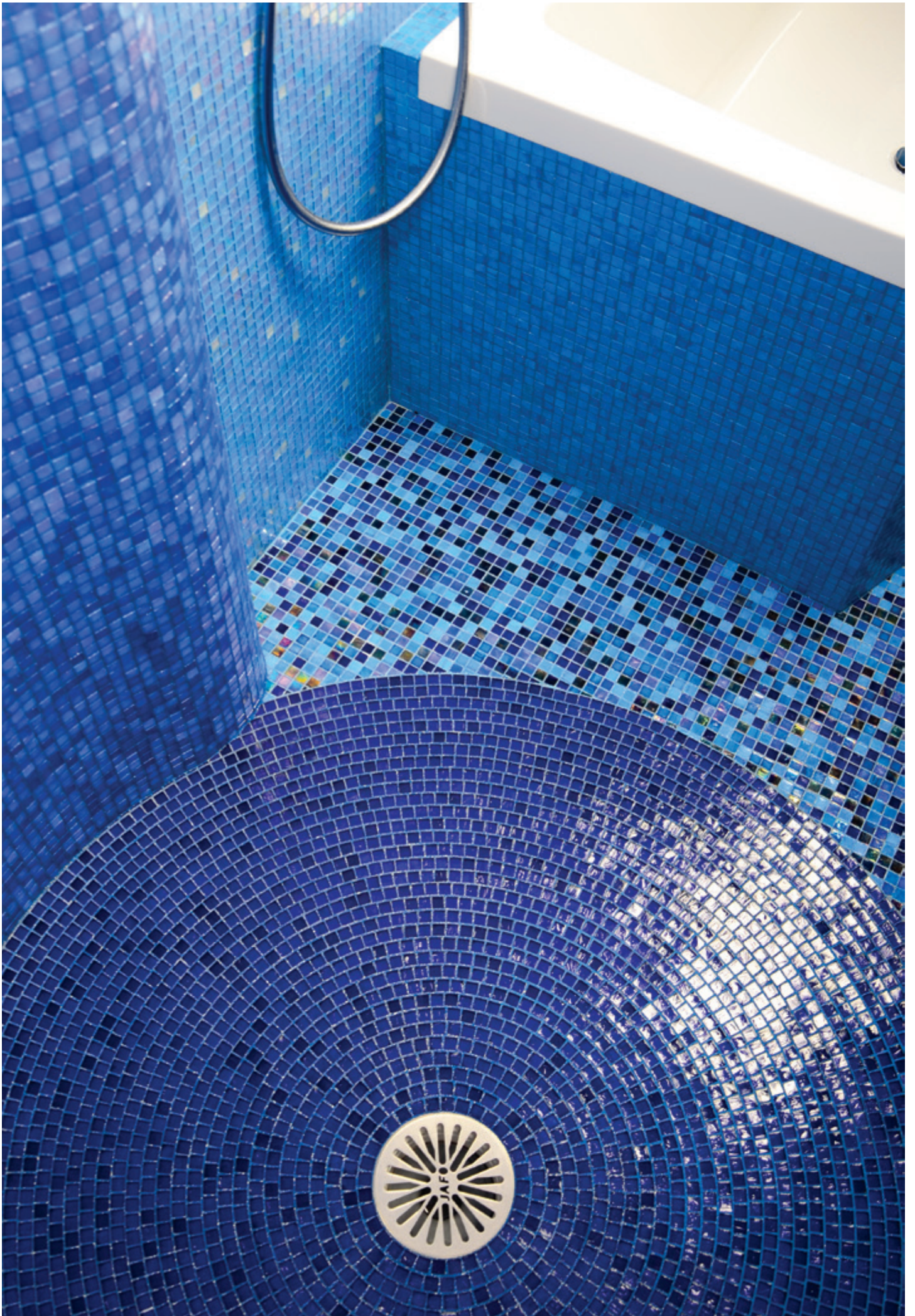

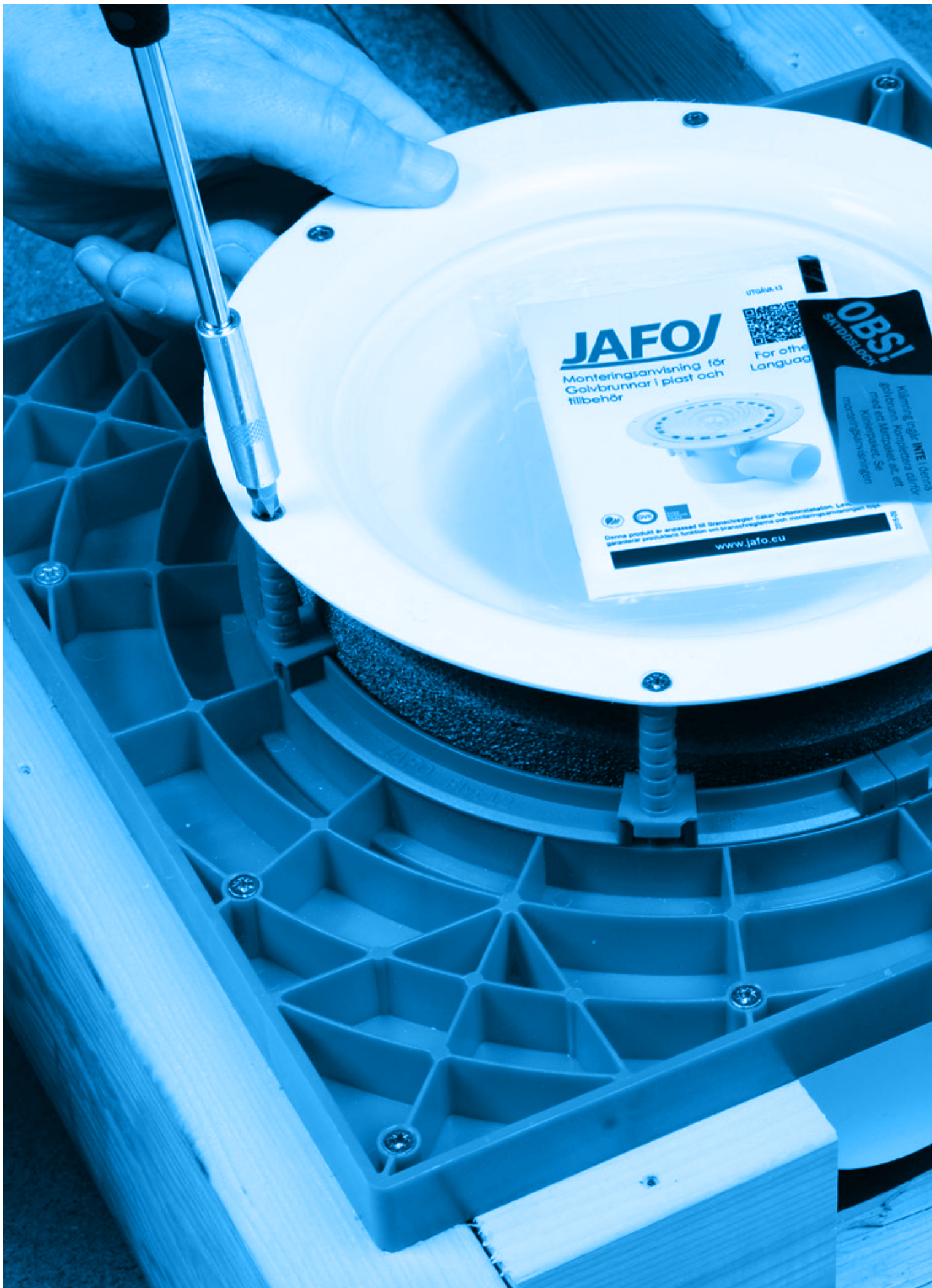

JAFO

Monteringsanvisning för
Golvbrunnar i plast och
tillbehör



Denna produkt är anpassad till brandskyddet Säker Vatteninstallation. Läs
garantier produktens förutgående och monteringsanvisningar noggrant.

www.jafo.eu

utgåva 13



For other
Languages

OBS!
517005100K

Kälskare! VIKTIGT! I denna
golvbrunn kombineras därtill
med ett Material. Se
monteringsanvisningen

TEKNIK & MONTERING

Følgende sider inneholder teknisk informasjon og monteringsveiledninger for JAFO's produkter. For en optimal og sikker VVS-installasjon.

DISSE RETNINGSLINJENE GJELDER FOR ALLE JAFØ GULVSLUK

Monteringsanvisningene på de neste sidene er gyldige på tidspunktet da denne katalogen trykkes. Grunnet endrende lover og bransjeregler kan disse forandres over tid. Se derfor vår hjemmeside for siste oppdaterte monteringsanvisninger: www.jafo.no.

JAFØ GULVSLUK MP (MED OVERDELSPAKKE)

Med overdelspakke som inneholder klemring, 5 syrefaste spesialskruer, sil, samt O-ring og beskyttelseslokk. Se side 11.

ALLMENNE ANVISNINGER

Installasjon i Norge skal utføres i henhold til Byggebransjens Våtromsnorm.

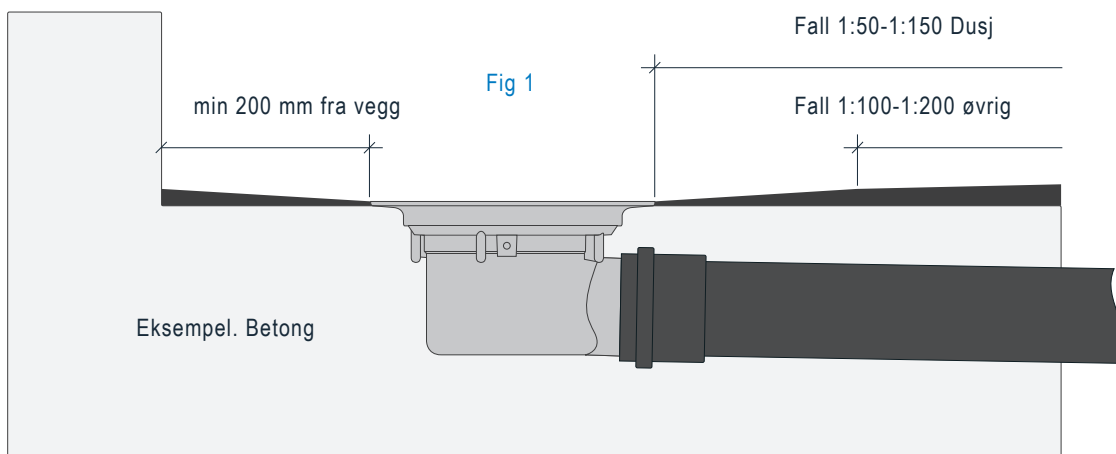

For gulvsluk som skal installert mot vegg se unidrain® golvrenner på www.unidrain.no

- Beregn gulvhøyden der tettskiktet skal ansluttes motslukflensen slik at sluket plasseres i riktig høyde medtanke på korrekt fall (Fig 1). Brunnflensen plasseres med en toleranse på +/- 4 mm i høyde og +/- 2 mm i nivå, dette garanterer en sikker tilslutning av tettesjiktet til gulvsluket.
- Påse at sluket er beregnet for det bjelkelag den skal installeres i (tre eller betong)
- Kontroller at slukets kapasitet er min. 50% mer enn maksimalt utslipp i rommet det monteres i.

BETONGBJELKELAG - JAFØ INNSTØPNINGSSTATIV ►

For å sikre montering av gulvsluket i rett høyde og vater anbefaler vi at Jafø's Innstøpningsstativ NRF [3404155](#) benyttes. Også tilgjengelig på www.jafo.no. Se også side 110-111.

TREBJELKELAG

I trebjelkelag skal gulvsluket monteres på JAFØ Monteringsplate 2 NRF [3404153](#). Denne monteringsplaten er reversibel og kan anvendes både når man skal legge plastteppe og fliser som gulvbelegg. Til JAFØ Monteringsplate 2 NRF [3404153](#) følger det med en separat monteringsanvisning som også er å finne på www.jafo.no. Se også side 112-115.

EKSEMPEL PÅ INSTALLASJON I TREBJELKELAG



(Side A) Eksempel på installasjon for fliser.



MONTERINGSANVISNING FOR GULVSLUK PS 86 - BELEGG & FLISEGULV



TILSLUTTNING TIL MUFFE

Ved tilslutning til rørmuffe er det tilstrekkelig at muffen trykkes inn til kanten av slukets flens for å få en fullgod tetning. Dette gjelder framfor alt muffen med ekstra stor ytterdiameter, d.v.s. muffen behøver ikke å trykkes inn under slukets flens.

UTFØRELSE - PS86 75 MM

JAFO Gulvsluk PS86 75 er produsert i grå, sveisbar PEP-plast, har Ø75 mm utløp og kapasitet 1,5 l/s. Den skal monteres i betongbjelkelag. Leveres med beskyttelseslokk som skal sitte på under innstøpning av betongbjelkelaget.

UTFØRELSE - PS86 50 MM

JAFO Gulvsluk PS86 50 er produsert i grå, sveisbar PP-plast (ikke sveisbar), har Ø50 mm utløp og kapasitet 1,5 l/s. Den monteres normalt i betongbjelkelag, men kan også monteres i trebjelkelag.

MONTERING AV VANNLÅSEN

Etter tilslutning til belegget eller flis skal vannlåsen monteres. Jafo's sluk er selvrensende og behøver normalt ikke rengjøres, men skulle det bli nødvendig kan vannlåsen tas opp og renses. Smør O-ringene før remontering. Vannlåsen settes i klemringen og trykkes på plass. NB! De små strekmarkeringene på vannlåsen må peke mot skruhodene på klemringen (se tegning).

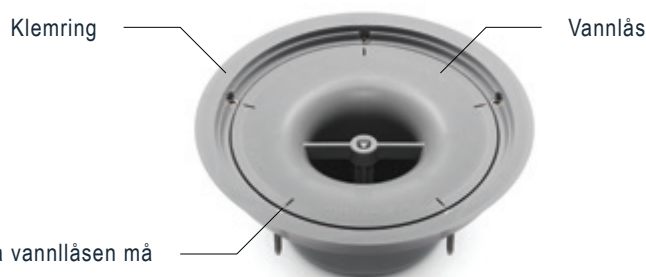

De små strekmarkeringene på vannlåsen må rettes mot skruene på klemringen.

MONTERINGSANVISNING FOR TETTESKIKT MED JAFØ KLEMRING

Monteringsveiledning gjelder følgende JAFØ produkter

- NRF 3404124 Klemring i hvit plast
- NRF 3403515 Klemring i grå plast
- NRF 3403514 Klemring i rustfritt stål, overdelspakke med rist



INNHOLD:

- 1 stk Klemring
- 5 stk syrefaste spesialskruer uten spiss NRF 3404122
- 1 stk O-ring som kun brukes for ikke selvheftende tetteskiktmaterialer, som for eksempel beleg
- Monteringsanvisning

MONTERING

For hulltaking i tetteskiktet, se side 118-119. Etter hulltaking trykk ned klemringen i slukets sete og sett i de fem spesialskruene. Ved gulvbelegg som tetteskikt, varmes dette noe med varmpistol for å forenkle montering av klemringen. Skruene skrues ned vekselvis uten å trekke til med kraft. Fortsett deretter vekselvis å trekke skruene fastere inntil klemringens ytterkant ligger an mot belegget.

NB! Skru ikke for mye. Høyeste tiltrekningsmoment er 1,0 Nm. Skruhullene i klemringen må ikke deformeres under tiltrekking.



NB! Drill må ikke brukes
Bruk krysspor PZ 2



MONTERINGSANVISNING FOR FESTE AV TETTESKIKTET / MED JAFØ FLISEPAKKE

JAFØ FLISEPAKKE ER TILGJENGELIG I FLERE UTFØRELSER

JAFØ flisepakke passer til alle JAFØ's 150-sluker. Underdelen gjør at silen midtstilles over vannlåsen. Klemringen som inngår fungerer både for slukmansjett og vinylgulv / belegg som tetteskikt. Fliserammen kan forhøyes trinnvis i 10 mm med fliseram-meforhøyning NFR [3404092](#).



JK Standard / JK Stark



JK Standard med uttak



JK Spalt



JK Tett lokk / JK Stark tett lokk

INNHOLD:

- 1 stk Rustfri ramme 155 X 6 mm med rustfri firkantet rist / tett lokk
- 1 stk Fliserammesentrering i plast.
- 1 stk Klemring i plast.
- 1 stk O-ring som kun brukes for ikke selvheftende tetteskiktsmateriale. Eksempel belegg
- 5 stk syrefaste spesialskruer uten spiss NRF [3404122](#).
- Monteringsanvisning

MONTERING

Monter sluket og legg på tetteskiktet i henhold til produsentens beskrivelse.

1. For hulltaking i tetteskiktet, se side 118-119.
2. For feste av tettesjiktet i gulvsluket, se side 103.
3. Midtstill fliserammen og sett den ned i klemringen. Vri fliserammen slik at den orienteres etter hvordan gulvplatene ligger. Deretter kan flisleggingen påbegynnes.

FLISERAMME TIL JAFØ GULVSLUK

NB! Velges ikke en original fliseramme må man være ekstra påpasselig med at den midtstilles og at fliserammens åpning er såpass stor at vannlåsen kan demonteres for rensing. Minste åpning for JAFØ PS 86 er Ø135 mm.

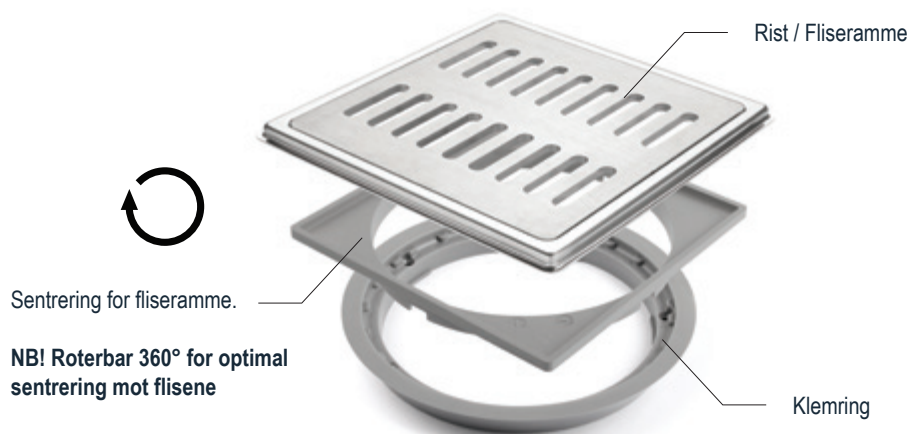

EKSEMPEL PÅ MONTERING AV BELEGG TIL SLUK I BETONGBJELKELAG

Installasjonseksempel med plastmatte som overflate eller tetteskikt

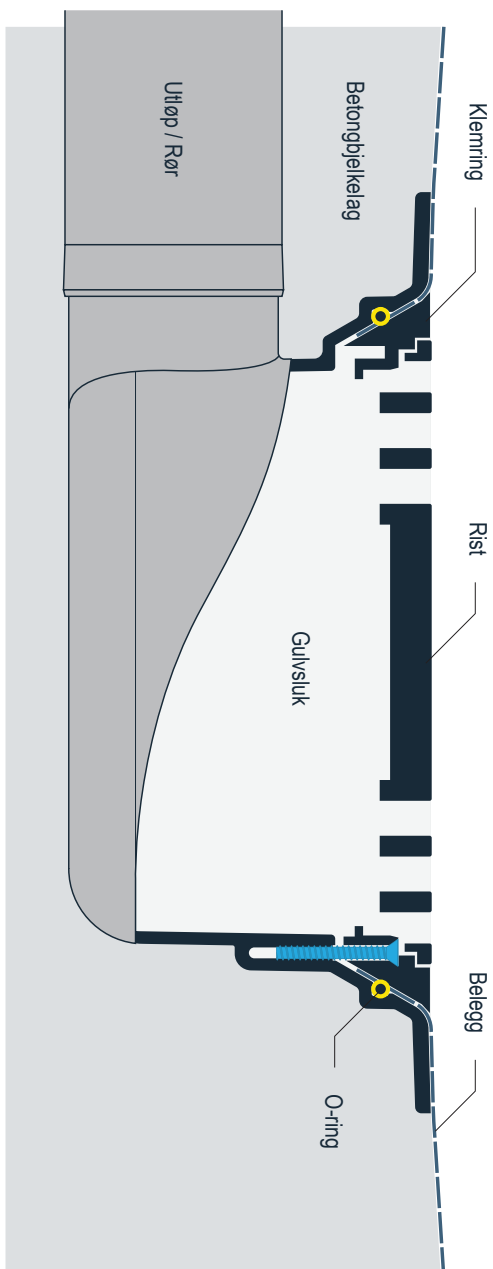

EKSEMPEL PÅ MONTERING AV FLISER TIL SLUK I BETONGBJELKELAG

Installasjonseksempel med fliseplater som overflate.

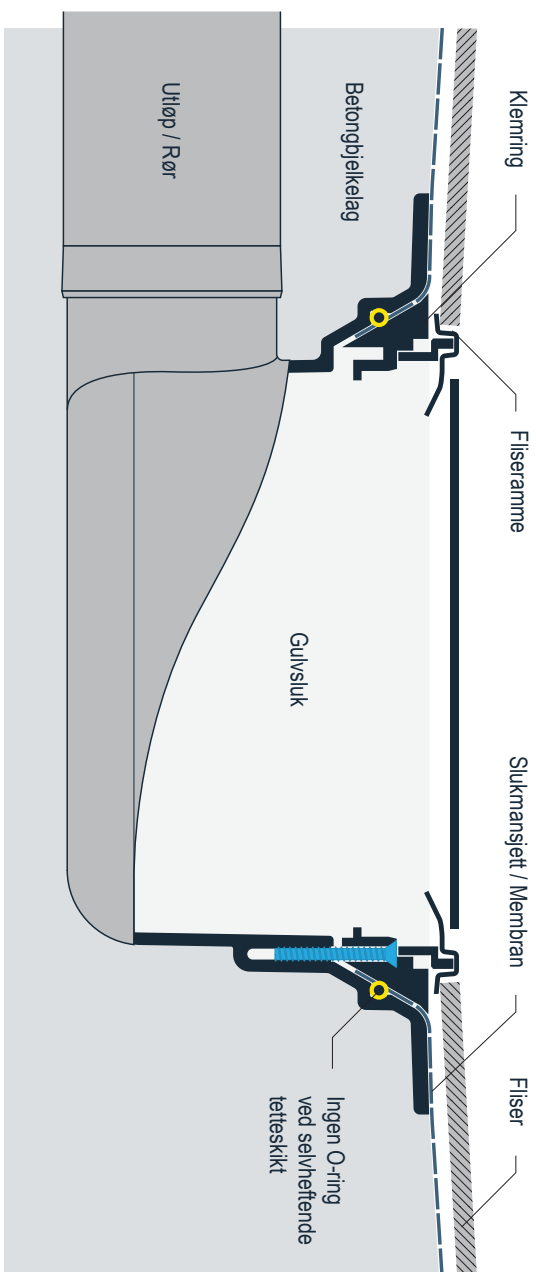

JAFØ FORHØYNINGSRINGER / FORHØYNING AV GULVSLUKETS FLENS

FORHØYNING

Gulvslukets flens skal normalt plasseres i høydenivå hvor tetteskiktet skal legges. Om dette ikke er mulig fås en forhøyningssats 15-50 mm samt tre forhøyningsringer til slukene. Forhøyningsringene finnes med ulike forhøyingsmål, henholdsvis 12, 25 og 37 mm.

ANNET

Flensen på forhøyningsringen skal ligge i nivå med gulvflaten der tetteskiktet skal påføres. Ved å kombinere ulike høyder på JAFØ's faste forhøyningsringer oppnår man ønsket forhøyning. For å sikre tetteskiktet i forhøyningsringen brukes JAFØ's boltede klemring i plast, se side 47.

MONTERINGSANVISNING FOR JAFØ FORHØYNINGSRINGER MED FAST MÅL

Forhøyningsringene brukes i forbindelse med påstøpning eller annen heving av gulvhøyde. Dette for å forhøye slukets inntak og få tetteskiktet riktig plassert.



PF 12
NRF 3403921



PF 25
NRF 3403924



PF 37
NRF 3403922

Forhøyningsringene kan også monteres i JAFØ's gulvsluk med boltet klemring i plast. Gulvsluket skal monteres slik at det ikke kan forekomme innvendige bevegelser mellom bjelkelag, gulvsluk, forhøyningsring eller gulvbelegg. Det innebærer at det ikke må oppstå krefter som kan påvirke innfestingen mellom gulvsluk og forhøyningsring, respektive gulvsluk / forhøyningsring og tilslutning av tettesjikt.

INNHOLD:

- 1 stk Forhøyningsring
- O-ring til slukets sete
- 5 stk syrefaste spesialskruer uten spiss NRF 3404122.
- Monteringsanvisning

MONTERING

Hvis det er et eksisterende gulvsluk som skal forhøyes, start med å ta av silen, løsne skruene i klemringen og ta den av. Sjekk at sluket er montert i bjelkelaget iht. gjeldende bransjeregler, hvis ikke bytt gulvsluk.

Plasser den medfølgende O-ringen i sporet på sluksetet. Plasser deretter forhøyningsringen i sluksetet slik at de forsenkete hullene i forhøyningsringen ligger over skruhullene i sluket.

Sett skruene i forhøyningsringens forsenkete hull. Skru deretter ned vekselvis diagonalt uten å dra til skruene. Dra dem deretter vekselvis diagonalt slik at forhøyningsringen til slutt sitter flatt og stabilt i sluksetet. NB! Det må ikke brukes drill maksimalt dreiemoment på 1,0 Nm.

Monter tettesjiktet i følge leverandørens anvisninger. For hulltaking i tettesjiktet, se side 118-119.

MONTERINGSANVISNING FOR JAFØ INNSTØPNINGSSTATIV NRF 3404155

HJELPEMIDLER FOR Å FESTE SLUKET I BETONG-
BJELKELAG

JAFØ Innstøpningsstativ regulerer sluken til riktig posisjon (høyde / vater) i betongbjelkelag. Med hjelp av stativet monteres sluket i henhold til bransjereglens toleransekrav. Dette gir flere fordeler. Bl.a. vil man normalt ikke ha behov for forhøyningsringer, det letter arbeidet ved sparkling av fall mot sluket, og man oppnår en sikrere tilslutning av mansjett og tetteskikt.

Passer stort sett alle 150 mm sluk med flensdiameter 200 mm eller 220 mm. Skrues eller skytes fast. Strips medfølger



INNHOLD:

- 1 stk bunnplate
- 3 stk låsarmer
- 1 stk strips
- Monteringsanvisning

Fig 1

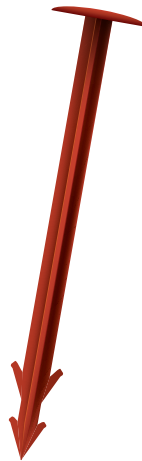

MONTERING

1. Monter de røde låsearmene med teksten utover i den trekantede bunnplaten, i de ytre sporene for 220 mm flens og i de indre for 200 mm flens. NB! Trykk armene godt ned slik at de låses fast i bunnplaten.
2. Skru eller skyt fast stativet i underlaget. For innfesting i betong kan 5 mm plugg nyttes. En 200 mm plastspiker kan være hensiktsmessig når stativet skal festes mot isolasjonsunderlag. (Fig 1).
3. Monter sluket i stativet i ønsket høyde. Beskyttelseslokket på sluket skal være på inntil anslutning av tettskikt skal foretas.
4. Påse at sluket er likestilt og fest det ved å stramme stroppen rett under slukflensen rundt armaturets låsearmer.
5. Når avstøpningen er fullført, bryt eller slå av de delene av låsearmene som stikker opp. Bryt inenfra og ut. Slip bort eventuelle rester av låsearmene slik at tettesjiktet ikke skades.

OBS! For gulvsluk JAFØ PS 86 Ø75 mm skal beskyttelseslokket tilskjæres (røde felt på illustrasjonen) for slukarmaturets tre låsearmar. Bruk f.eks. en tapetkniv.

Gulvslukets beskyttelseslokk må ikke fjernes før tettesjiktet er montert.

Oppfyller anbefalte toleransekrav på +/- 4 mm i utløpshøyde og på +/- 2 mm i nivå ved montering av gulvsluk.

Maks monteringshøyde 260 mm

PATENT 529 704

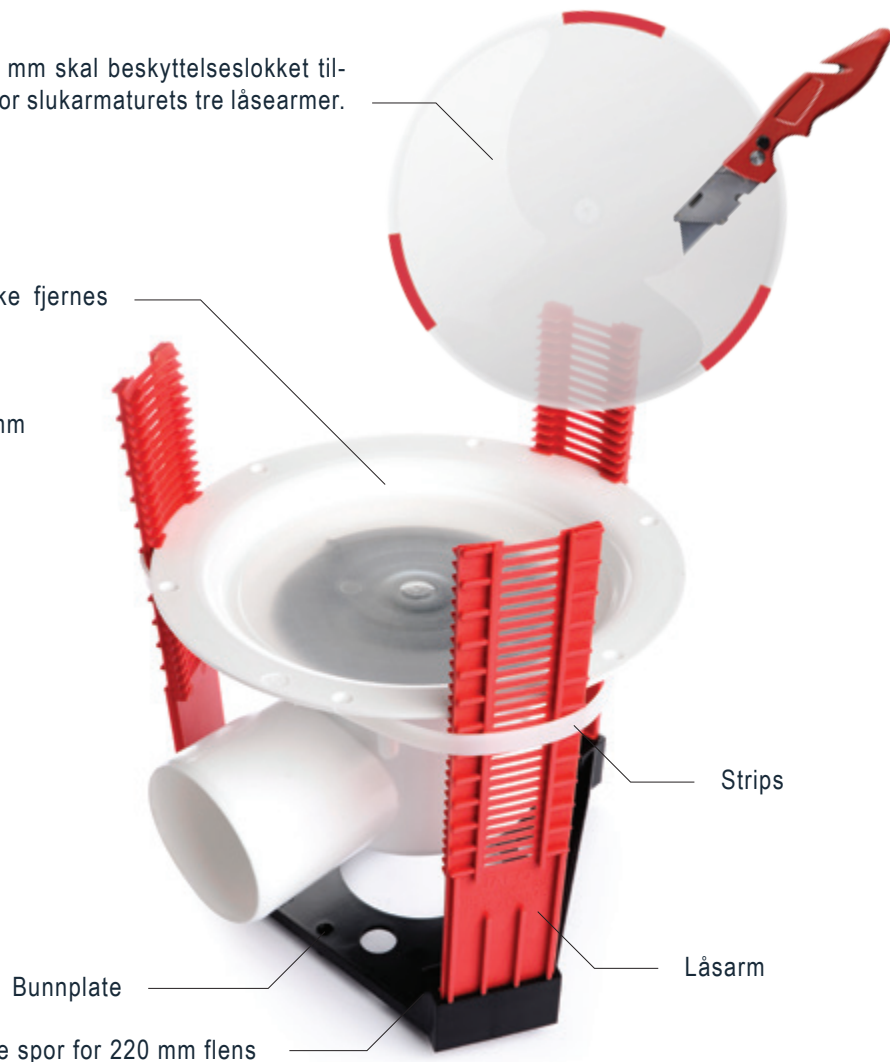

Innerste spor for 200 mm og Ytterste spor for 220 mm flens

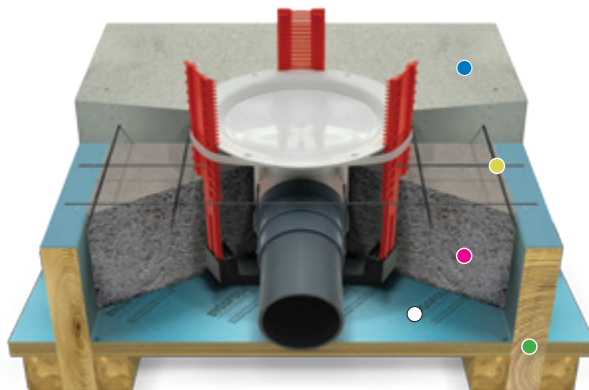

Eksempel på montasje av sluk i trebjelkelag / EPS betong med JAFØ Innstøpningsstativ

- Avrettingsmasse
- Armering
- EPS Betong
- Eventuell Plastfolie
- Trebjelkelag

MONTERINGSANVISNING FOR JAFO MONTERINGSPLATE 2 NRF 3404153

INNHOLD:

- 1 stk JAFO Monteringsplate 2.
- 1 stk JAFO Flyt 12 monteringsring, forhøyer gulvslukflensen 12 mm
- 6 stk Skruer til slukflens 3,5x25 mm med krysspor PZ 2
- 12 stk Skruer til platen 3,5x50 mm med krysspor PZ 2
- Monteringsanvisning

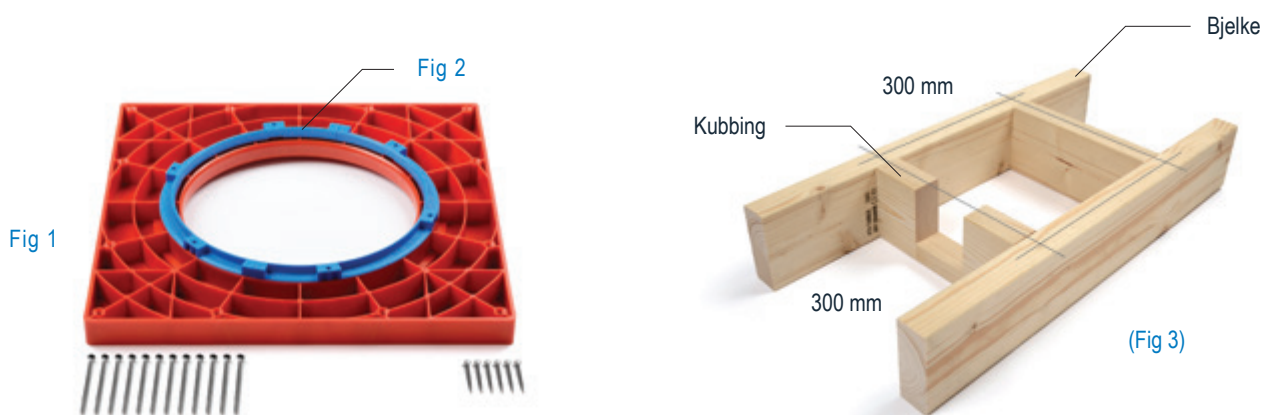

MONTERINGSANVISNING FOR FLISEGULV

Trebjelkelaget ved gulvsluket skall være montert c-c 300 med uttak i kubbing for sideutløpsluk. Se (Fig 3).

1. Skru fast monteringsplate 2 med hulrommene opp, i samsvar med (Fig 1) på bjelker og planker (Fig 3), bruk medfølgende skruer. Plasser monteringsplaten slik at en av pilene på platens underside (slette siden) peker den veien slukets avløp skal monteres.
2. Monter i samme JAFO Flyt 12 halvdelene (Fig 2). Legg den på monteringsplaten og tre i gulvsluket.
3. Forhåndsdrill gjerne de seks hullmerkene på gulvslukets flens med et Ø3 mm bor.
4. Plasser gulvsluket i riktig retning og tilpass hullene i slukets flens med hullene i JAFO Flyt 12 monteringsring. Skru deretter fast gulvsluket med monteringsringen i monteringsplaten med de medfølgende skruene, se (Fig 4). Dra ikke for hardt i skruene slik at slukflensen blir deformert. Tilstutt deretter avløpsrøret mot gulvslukets utløp.
5. Slukmonteringen blir deretter avsluttet før gulvleggingsarbeidet. NB! Gulvslukets beskyttelseslokk må ikke fjernes før tettesjiktet skal tilsluttes.
6. For påføring av underkantsarmering, avrettingsmasse og tettesjikt henviser vi til den valgte leverandørens anvisninger.
7. For tilslutning av tettesjiktet i gulvsluket, se monteringsveiledningen som følger med gulvsluket.

INSTALLASJONSEKSEMPEL FOR FLISER MED JAFØ MONTERINGSPLATE 2 OG FLYT 12

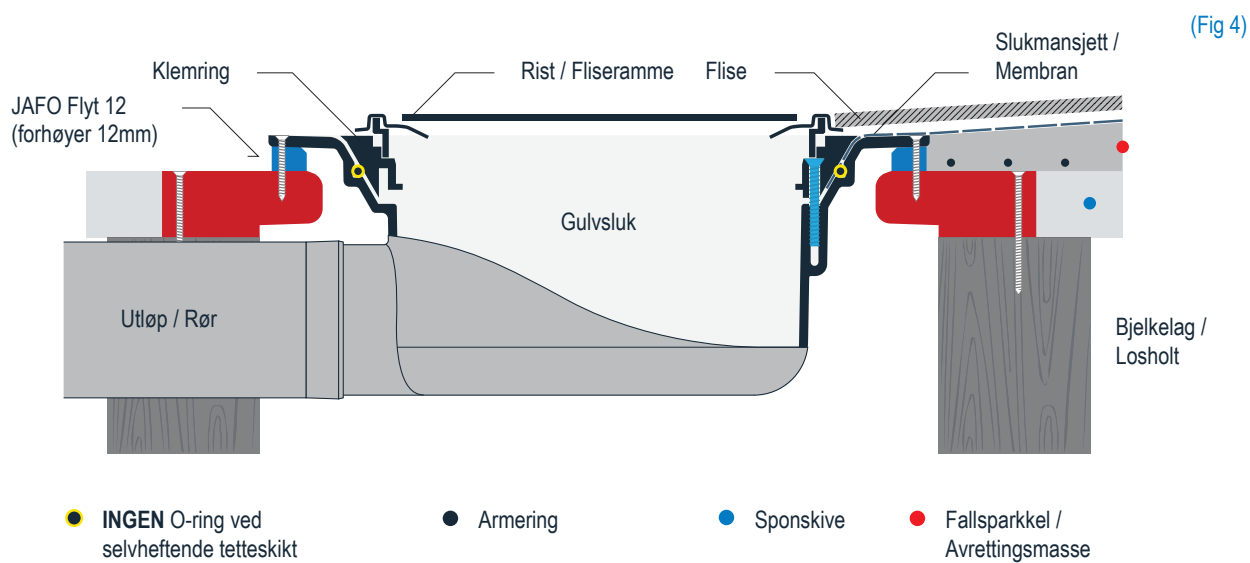
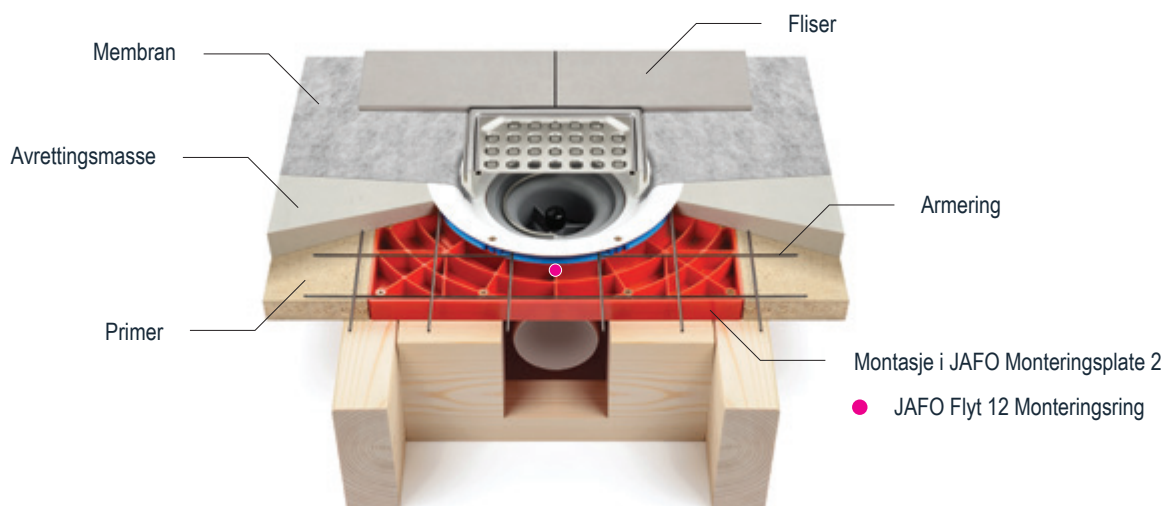

MONTERINGSANVISNING FOR GULV MED BELEGG

1. Skru fast monteringsplate 2 med side A (hulrommene) opp på bjelker og planker (Fig 5), bruk medfølgende skruer. Den glatte siden kan monteres vendt oppover på gulv som ikke skal utjevnes.
2. Forhåndsdrill gjerne de seks hullmerkene på gulvslukets flens med et Ø3 mm bor.
3. Skru fast sluket med eller uten JAFO Flyt 12 avhengig av hvor tykk fyllmasse man ønsker til sparkling mot gulvsluket.

INSTALLASJONSEKSEMPEL FOR BELEGG MED JAFO MONTERINGSPLATE 2 OG FLYT 12

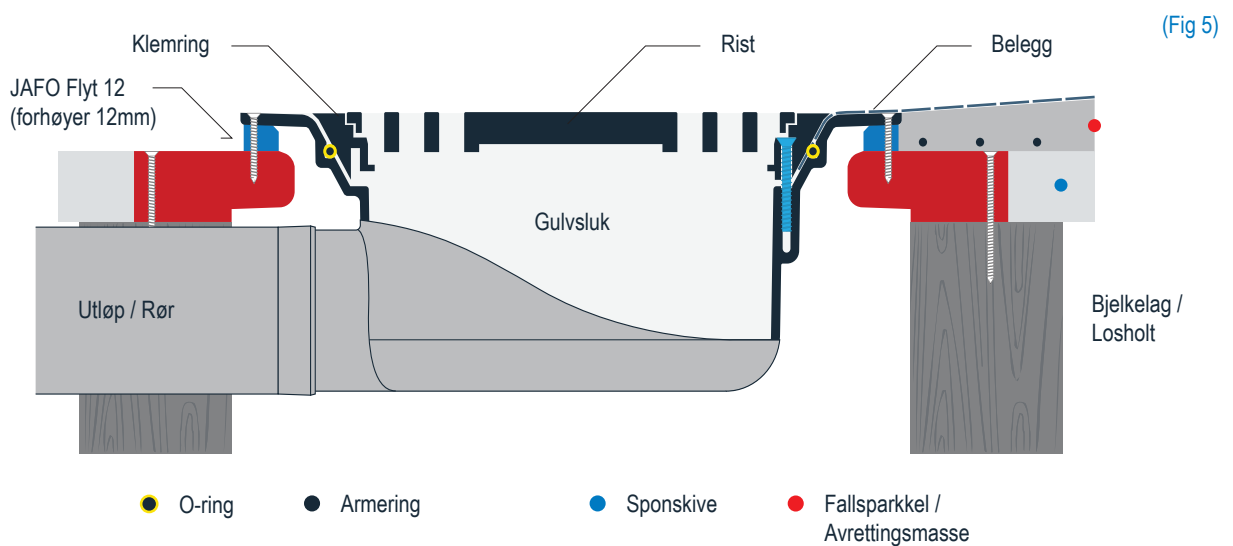
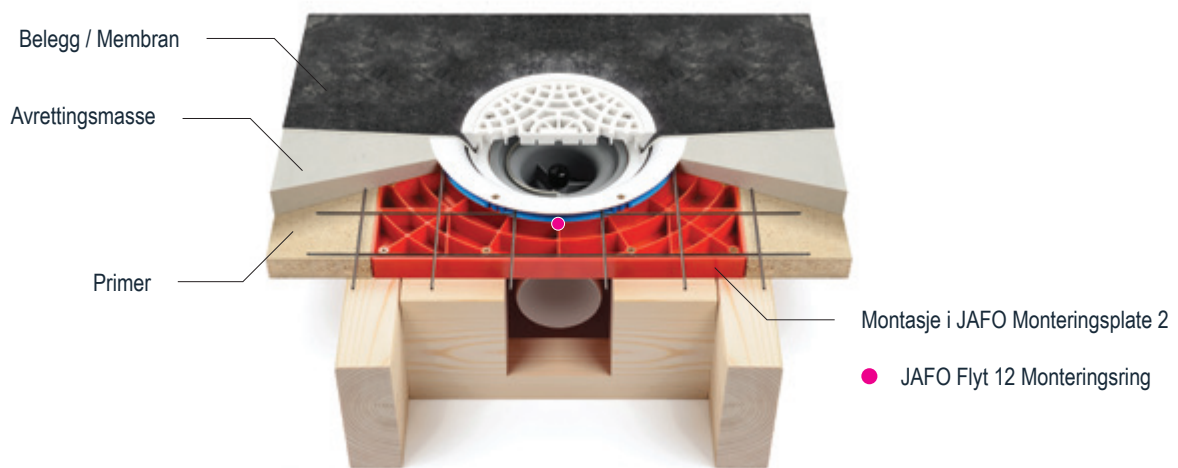

(Fig 5)

**EKSEMPEL PÅ INSTALLASJON AV GULVSLUK MED EKSTRA INNLØP ALT, AVLØP-
STRAKT PSU 32 I TREBJELKELAG MED MONTERINGSPLATE 2**

1. Skru fast forhøyningsring PF 37 i gulvsluk/spygatt PSU 32.
2. Juster deretter utløpet på gulvsluk/spygatt PSU 32 i ønsket retning og skru fast forhøyningsring PF 37 gjennom Flyt 12 distansering på monteringsplaten.

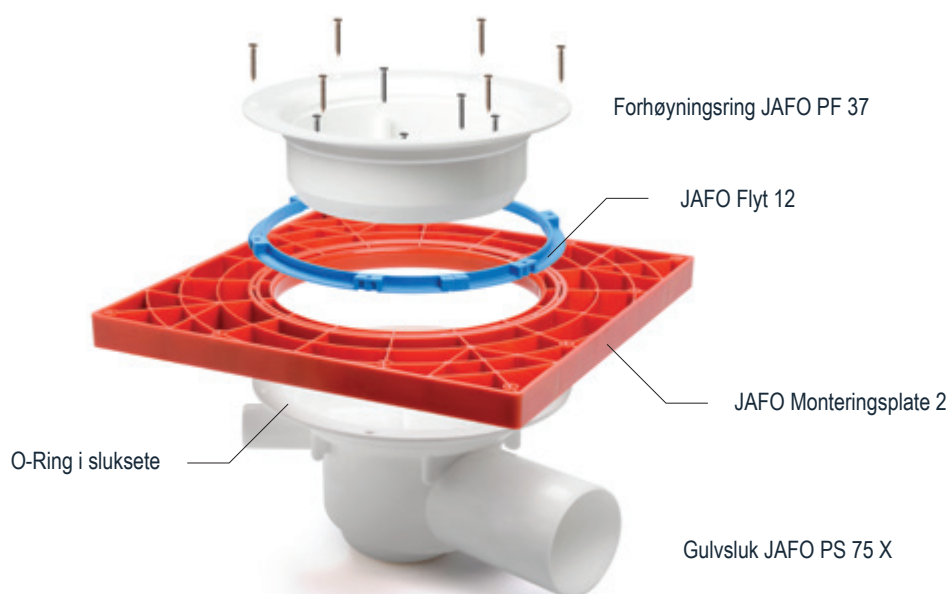

MONTERINGSANVISNING FOR JAFO FORHØYNINGSSATS NRF 3404154

JAFO Forhøyningssats er et produkt som brukes sammen med gulvsluk PS 75 D NRF 3403524, et gulvsluk med bunnutløp i kombinasjon med monteringsplate 2 RSK 3404153, for å kunne utføre et gulvpåbygg på opp til 50 mm uten å bruke tradisjonell forhøyingsring i gulvsluket. Fordelen er at man unngår overgang mellom gulvsluket og en forhøyelsesring.

Forhøyelsen er justerbar mellom 15 mm og 50 mm med 5 mm intervaller. Justeringen gjøres ved at en eller flere 5 mm seksjoner klippes bort fra forhøyingsbenet.

INNHold:

- 1 stk JAFO Flyt 12
- 6 stk Forhøyingsben
- 6 stk Skruer 3,5x60 mm
- 1 stk Tetningsring
- Monteringsanvisning



INSTALLASJONSEXEMPEL FOR FLISEGULV MED FORHØYNINGSSATS / GULVVARME

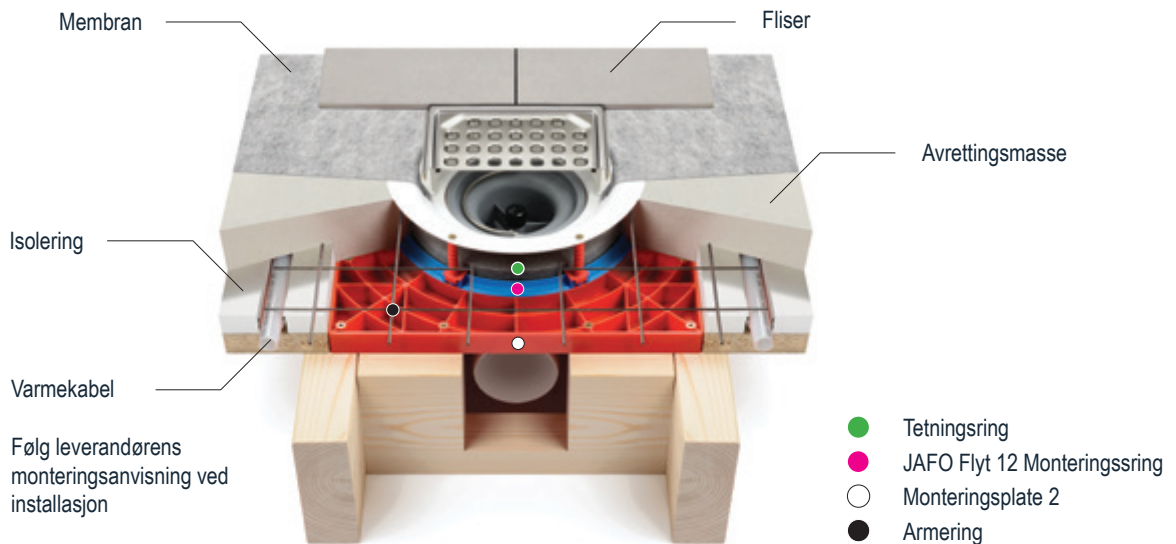

MONTERING

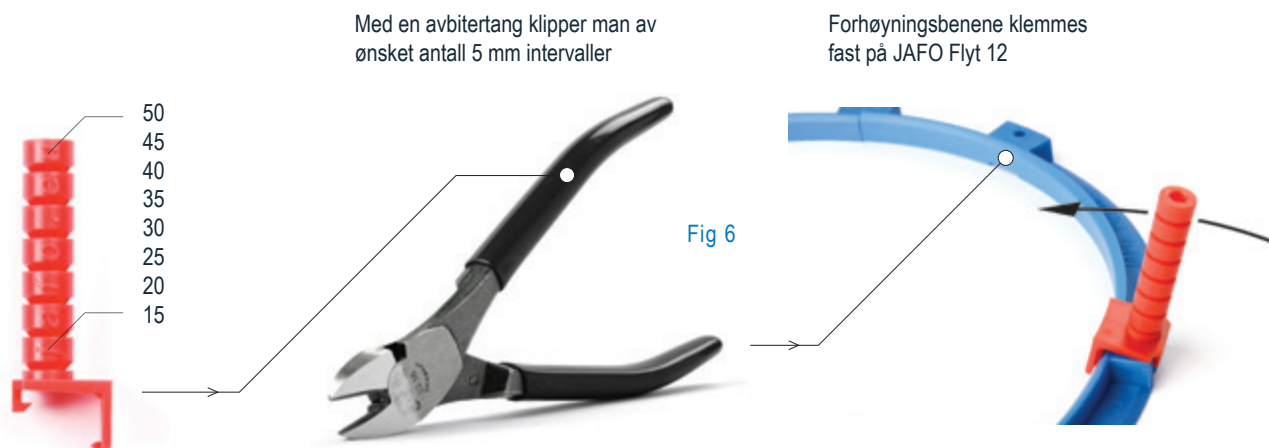

1. Skru fast monteringsplate 2 med hulrommene opp, i samsvar med (Fig 1) på bjelker og planker (Fig 3), bruk medfølgende skruer. Plasser monteringsplaten slik at en av pilene på monteringsplatens underside (slette siden) peker den veien slukets utløp skal monteres.
2. Forhåndsdrill gjerne hullene i slukflensen med et Ø3 mm bor.
3. Fest forhøyningsbena på Flyt 12 og klipp dem til ønsket høyde for slukflensen (Fig 6).
4. Tre tetningsringen på sluket med beskyttelsespapiret pekende opp. Trekk av beskyttelsespapiret, og trykk tetningsringen mot den horisontale delen av sluket.
5. Før sluket ned i hullet på monteringsplaten slik at tetningsringen tetter mot innsiden av platen.
6. Før Flyt 12 halvdelene med monterte forhøyningsben inn under sluket og klem sammen halvdelene. OBS! Juster slukets utløp i riktig retning.
7. Skru fast sluket gjennom forhøyningsbena til monteringsplate. Ikke trekk i skruene slik at slukflensen deformeres. Koble deretter sluket til avløpsrøret.
8. Når gulvplatene er lagt kan avrettingsmassen legges på, se leverandørens anvisninger.
9. For tilslutning av tettesjikt i gulvsluket, se monteringsveiledningen som følger med sluket.

MONTERINGSANVISNING FOR HULLTAKING I MEMBRAN MED JAFØ SKJÆREMAL

JAFØ Skjæremal sikrer at hulltaking med teppekniv på tetteskiktmembranen eller plastmatten blir korrekt for en sikker tilslutning mot gulvsluket. NB! Ingen deler av tetteskiktet må ligge under klemringens horisontale bunn. JAFØ Skjæremal passer til alle JAFØ's gulvsluk og forhøyningsringer i plast fra 1991 og fremover.



1. BRUKSINSTRUKSJONER

1. Plasser skjæremalen i gulvsluket eller forhøyningsringen med skjæremalens tagger i skruhullene til klemringen (Fig 1).

2A. PLASTMATTE

1. Lim rundt sluket, men IKKE på gulvslukets flens.
2. Legg matten over sluket med skjæremalen montert. Avhengig av temperaturen og mattens tykkelse kan matten varmes litt med varmluftspistol slik at kantene på malen kan merkes tydelig gjennom matten. Bruk en vanlig teppekniv og hold den så vinkelrett som mulig (Fig 2). Med malen som støtte skjæres et jevnt rundt hull på malens innside. Dra deretter skjæremalen ut av hullet og monter klemringen i henhold til monteringsanvisningene.

2B. SLUKMANSJETT (MEMBRANEFLENS)

1. Plasser membranet og marker med en penn slik at membranlaget blir liggende rett over sluket (Fig 3).
2. Ta bort membranets beskyttelsesfilm og lim fast membranet rettet mot merkene over gulvsluket og skjæremalen.
3. Bruk en vanlig teppekniv og hold den så vinkelrett mot malen som mulig. Med malen som støtte skjæres et jevnt rundt hull på malens innside (Fig 4). Dra deretter skjæremalen ut av hullet og monter klemringen i henhold til monteringsanvisningene.

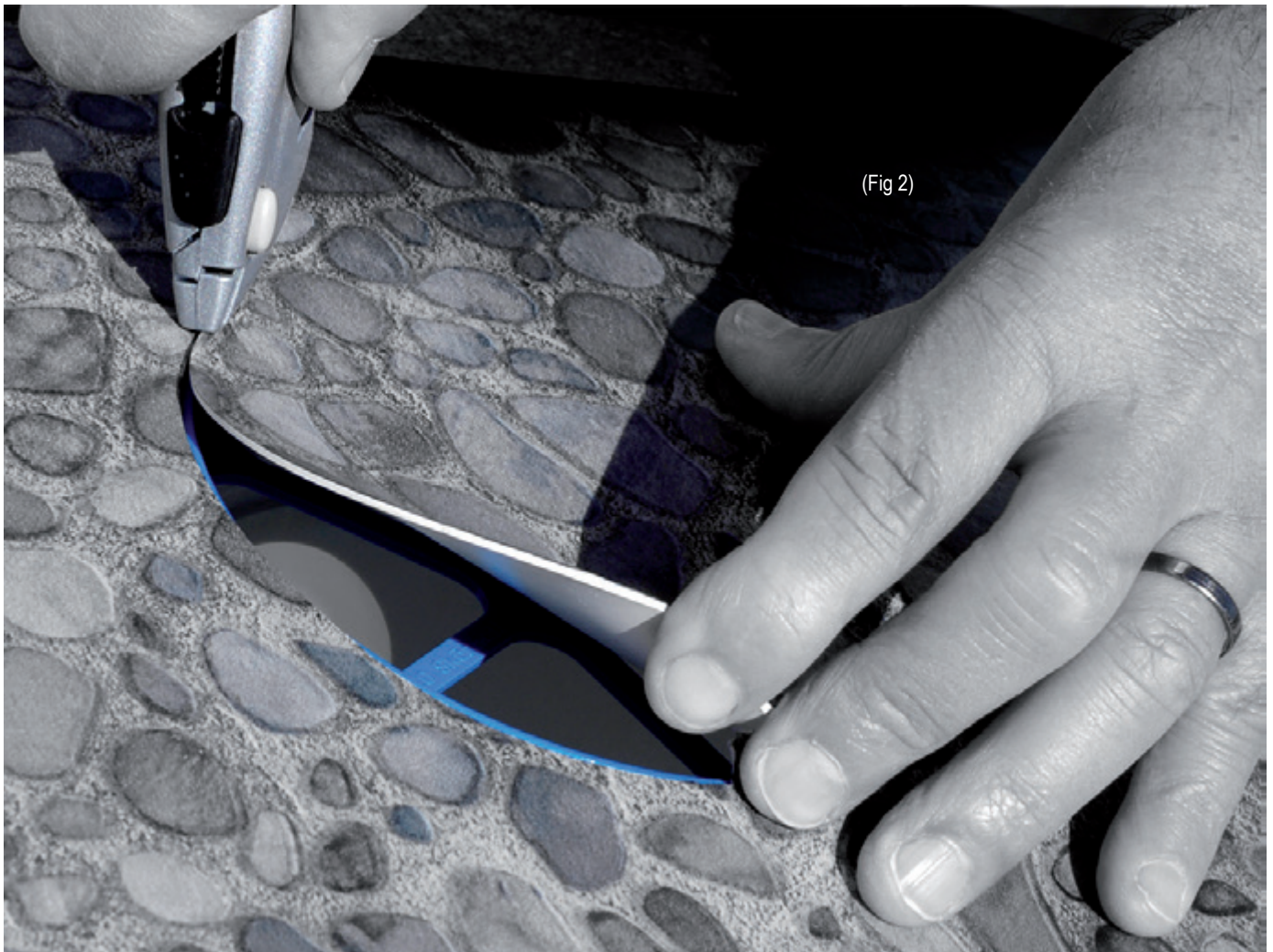

Fig 1



Fig 3, 4



MONTERINGSVEILEDNING FOR GULVTILSLUTNING AV OPPVASKBENK- OCH SERVANTVANNLÅS

JAFO's (GAS) gulvtilkoblingsstusser for oppvaskbenk- og servantvannlås er utviklet i samarbeid med gulvleggere og anbefalt av BVN.

- GAS 50-75 for oppvaskbenkvannlås har 50 mm muffe oppad og kobles til Ø75 mm og 75 MA slettende.
- GAS 40-75 for servantvannlås har 40 mm muffe oppad og kobles til Ø75 mm og 75 MA slettende.
- GAS 40-50 for servantvannlås har 40 mm muffe oppad og kobles til Ø50 mm slettende.

Det trengs ingen ekstra tetninger. Stussene er utformet for å fungere med matte-oppbrettet og oppfyller Sikker Vanninstallasjons bransjeregler vedrørende tilslutning av tettesjikt. Ved støping kan avløpsrøret til servanten kappes ned til gulvnivå slik at det ikke forstyrrer under arbeidet. JAFO's gulvtilslutningsstusser kan tilsluttes rør som stikker 15 mm opp (GAS 40-50) henholdsvis 47 mm (GAS 40-75, 50-75) over gulvnivå.

MONTERING

Støp gulvet og kapp eventuelt avløpsrøret hvis det stikker opp over gulvnivå, avløpsrøret kan ellers ende 15 henholdsvis 47 mm over gulvet. Trykk stussen ned i røret. Rørets vegg kommer til å ligge inntil stussens vegger. For tilslutning på flislagte gulv, legg rørmansjetten over stussens flens slik at den dekker overgangen mot gulvet. Påfør tettesjiktet iflg. leverandørens anvisninger.

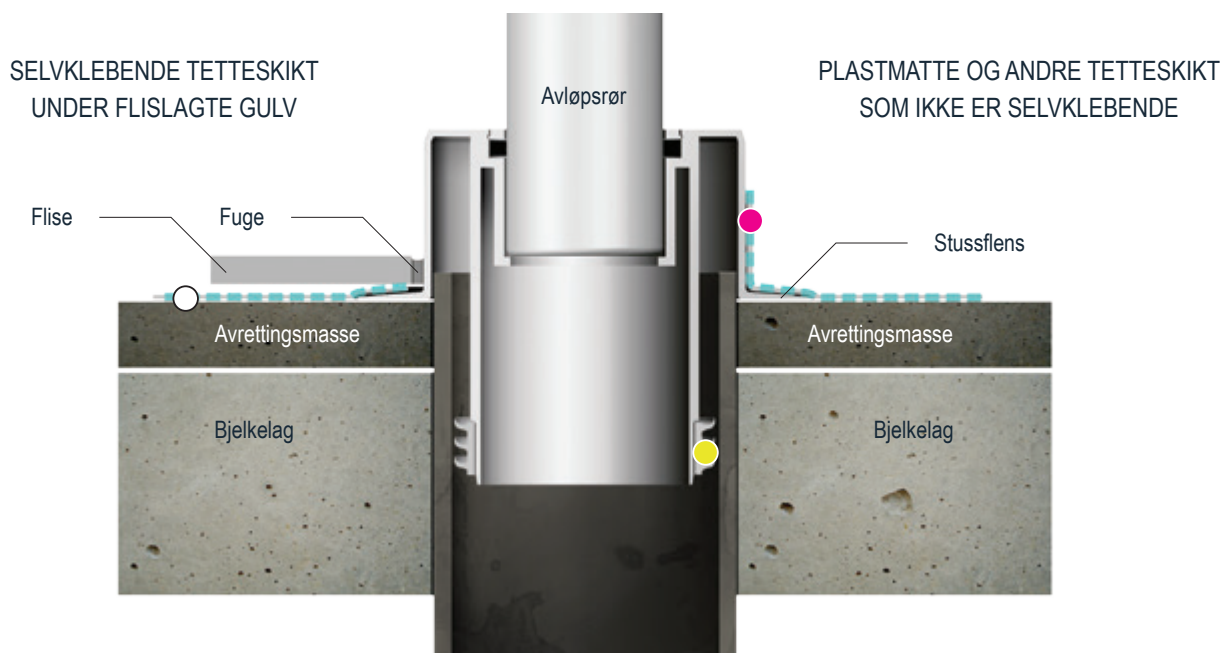

MONTERINGSVEILEDNING FOR GULVTILSLUTNING AV WC

JAFØ's gulvtilslutningsstusser (GAS) for WC er utstyrte med flens for tilslutning av både plastmatte og tetteskikt under fliselagte gulv. JAFØ's WC-stusser oppfyller BVN:s bransjeregler for tilslutning av tetteskikt. Ettersom stussene tillater at røret stikker hele 12 mm opp over gulvet er det enkelt å kappe oppstikkende avløpsrør. Gjelder kun GAS WC 7.

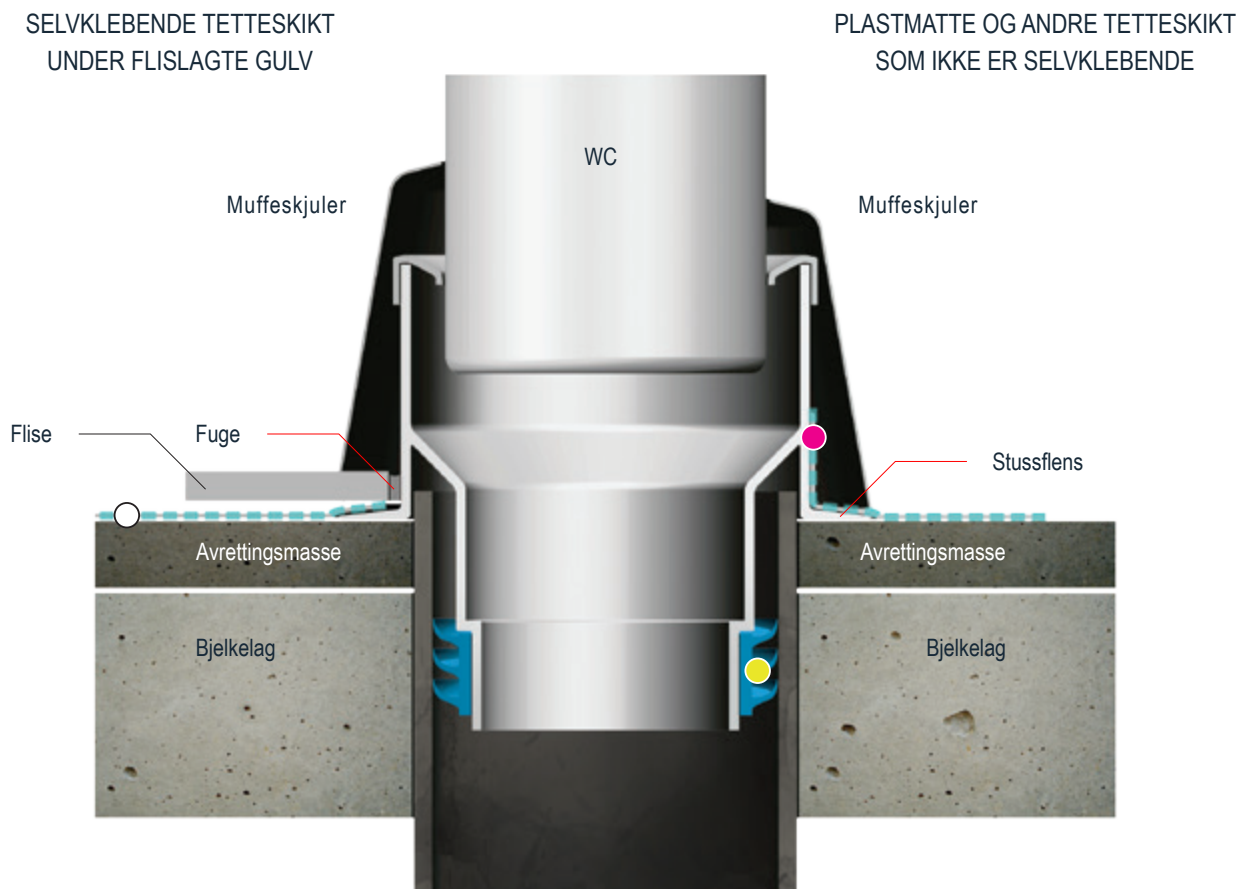

- Tettesjikt. Selvklebende rørmansjett festes mot flensen.
- Tettesjikt. Matten vikles opp 15 mm mot stussen.
- Tetning mot rør.

MONTERINGSANVISNING FOR JAFO RAT-EXX ROTTESTOPP

Det er umulig å bli fullstendig kvitt rottene i det kommunale avløpsnett. Det er derfor viktig å i stedet forhindre at rottene kommer inn i avløpssystemet. Rottestopperen JAFO RAT-EXX monteres på eiendommens forsyningsledning og da enten i kjelleren / bakkeplan eller i jord utenfor.

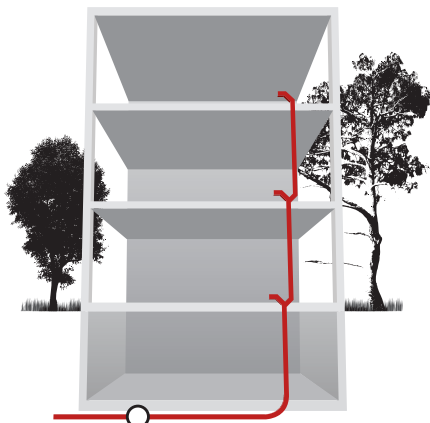

JAFO RAT-EXX rottestopp plasseres i den horisontale serviceledningen i kjeller / bunnplan eller i mark utenfor.

BESTANDDELER

Aggregatgathus,
T-rør i syrefast rustfritt stål

Strømbryter

Koblingsboks



5

Nettaggregat

▷ Flyteretning

○ - NEGATIV
(Rustfri rørdel)

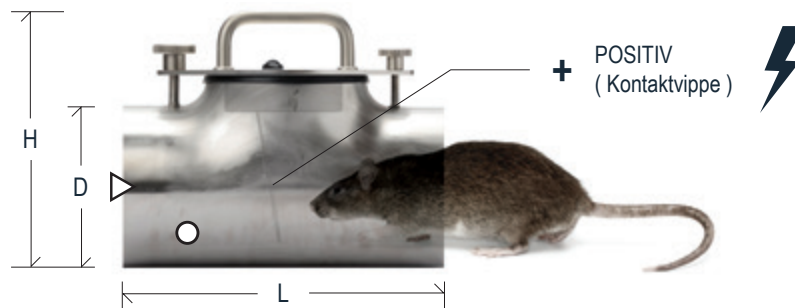

TILKOBLING OG FUNKSJON

Installeres på eiendommens forsyningsledning som vanlig rørdel med fleksible gummikoplinger. Teknikken bygger på en elektrisk impulsgenerator som genererer en spenning på ca 200 - 500 Volt, to ganger/sek. Når en rotte kommer inn i JAFO RAT-EXX får den et elektrisk støt som er så balansert at den ikke dør men som garantert holder den utenfor eiendommen. RAT-EXX kobles til 220 V og finnes for rørtilslutning Ø110 - Ø315 mm. Produsert i rustfri syrefast kvalitet SS 2348.

NRF	BENEVNELSE	D mm	L mm	H mm
6196662	RAT-EXX 110	114	210	184
6196664	RAT-EXX 160	168	288	223
6196665	RAT-EXX 200	204	356	266
3403405	RAT-EXX 250	254	435	319
3403406	RAT-EXX 315	302	510	367

EKSEMPEL PÅ INSTALLERING AV JAFO RAT-EXX I FORSYNINGSLEDNING

1. Avløpsledningen frilegges og kappes (bilde 1). Rottestopperens samlede lengde angis i tabell på side 122.
2. Det tette lokket skal være påmontert under monteringen. JAFO RAT-EXX monteres med fleksible gummikoblinger i begge ender (ikke inkludert). (Bilde 2).
3. Rengjør T-røret og monter impulsgeneratoren. (Bilde 3).

1



Gummikoblinger
(Inngår ikke)

2



3



JAFO RAT - EXX skal være lett
tilgjengelig under f.eks en gulvplate.

4



EKSEMPEL PÅ SYNLIG INSTALLASJON AV JAFO RAT-EXX I SERVICELEDNING

1. Avløpsledningen kappes. Rottestopperens samlede lengde angis i tabell på side 122.
2. Det tette lokket skal være påmontert under monteringen. JAFO RAT-EXX monteres med fleksible gummikoblinger (bildet over) i begge ender (ikke inkludert). (Bilde 6).
3. Rengjør T-røret og monter impulsgeneratoren. (Bilde 7).

6



7



8



NRF Nr	SIDE Nr	NRF Nr	SIDE Nr	NRF Nr	SIDE Nr	NRF Nr	SIDE Nr
0007018	43	3403427	22	3403473	90	3403544	30
0007019	43	3403428	22	3403474	37	3403545	30
0020018	89	3403429	17	3403475	30	3403551	34
0020024	89	3403431	16	3403476	31	3403552	34
0030401	88	3403432	13	3403477	31	3403553	35
0030426	73	3403433	19	3403478	35	3403554	35
0030436	75	3403434	15	3403479	36	3403555	35
0031003	45	3403435	16	3403481	36		
0031008	45	3403436	16	3403482	13	3403726	18
0031014	45	3403437	17	3403483	54		
0031017	44	3403438	26	3403484	56	3403921	39
0071039	48	3403439	47			3403922	39
0071154	75	3403441	41	3403501	14	3403924	39
0071155	75	3403442	40	3403502	19		
0071197	44	3403443	37	3403503	19	3404003	43
0071198	44	3403444	36	3403511	15	3404006	43
		3403445	32	3403512	26	3404007	26
3403401	53	3403446	33	3403513	15	3404008	43
3403402	53	3403447	36	3403514	26	3404009	45
3403403	53	3403448	32	3403515	47	3404092	34
3403404	52	3403449	31	3403516	42		
3403405	51	3403451	31	3403517	43	3404105	33
3403406	51	3403452	46	3403518	43	3404106	31
3403407	75	3403453	37	3403519	46	3404107	29
3403408	72	3403454	32	3403521	12	3404108	33
3403409	72	3403455	38	3403522	24	3404112	40
3403411	69	3403456	38	3403523	12	3404113	49
3403412	71	3403457	48	3403524	13	3404115	40
3403413	64	3403458	43	3403525	21	3404116	48
3403414	74	3403459	43	3403526	24	3404122	47
3403415	65	3403461	44	3403527	18	3404123	48
3403416	64	3403462	44	3403529	18	3404124	47
3403417	65	3403463	42	3403532	22	3404135	48
3403418	70	3403464	45	3403533	21	3404137	47
3403419	69	3403465	45	3403535	21	3404138	48
3403421	25	3403466	46	3403536	16	3404141	26
3403422	25	3403467	46	3403537	16	3404143	53
3403423	25	3403468	43	3403539	17	3404146	52
3403424	23	3403469	49	3403541	29	3404147	52
3403425	20	3403471	26	3403542	29	3404149	42
3403426	23	3403472	47	3403543	30	3404153	27

NRF Nr	SIDE Nr	NRF Nr	SIDE Nr	NRF Nr	SIDE Nr	NRF Nr	SIDE Nr
3404154	27	4520083	86	6196673	70		
3404155	28	4520084	86	6196674	71		
3404157	28	4520085	86	6196675	65		
		4520086	86	6196676	69		
3404219	42	4520087	83	6196677	75		
3404223	42	4520088	87				
		4520089	85	6324027	60		
3404361	96	4520091	88	6324028	60		
				6324029	90		
3406327	96	4522723	82	6324031	90		
3406328	85	4522726	83	6324032	91		
3406329	96	4522729	81	6324033	91		
3406331	96	4522733	82	6324034	90		
		4522735	66	6324035	91		
4484752	94	4522736	66	6324036	91		
4520054	66	4522747	88	6324037	91		
				6324038	91		
4520055	74	5543603	41	6324039	91		
4520056	74	5543604	41	6324384	86		
4520057	73	5543863	41				
4520058	73	5543866	41	7113198	15		
4520061	90	5543879	41				
4520062	85			8082007	74		
4520063	87	6196651	73				
4520064	87	6196652	72	9301147	95		
4520065	80	6196653	67	9301148	95		
4520066	84	6196654	67	9301149	95		
4520067	80	6196655	67	9301151	94		
4520068	80	6196656	67	9301152	94		
4520069	84	6196657	68	9301153	95		
4520071	82	6196658	68	9301154	94		
4520072	80	6196659	68	9301155	94		
4520073	79	6196662	51	9301156	94		
4520074	79	6196664	51	9301157	94		
4520075	83	6196665	51	9301158	95		
4520076	84	6196666	71				
4520077	85	6196667	67				
4520078	84	6196668	64				
4520079	84	6196669	65				
4520081	85	6196671	70				
4520082	81	6196672	70				

ORD	SIDE NR	ORD	SIDE NR	ORD	SIDE NR
45° utløp	12, 18	Klemring	47	Teknisk godkjenning	10
Anslutning av tetteskikt	107, 108	Klemring-eldre gulvsluk	48	Teleskoprør	84
Anslutning for vaskemaskin	87	Kubbing	112	Tetningsring	47
Avløpsslange	94, 95	Kurvventil	86	Tetning-WC Mansjett	75
Avrettningsmasse	113	Lavtbyggende	15 - 17	Tett lokk	31, 37, 43, 45
Badekar-plassbygde	32	Lokk	31, 37, 43, 45	Tilbakeslagsstopp	40, 41
Belegg-hulltaking	28	Luktstopp	40	Trebjelkelag	11, 12, 27, 112
Belegg-tillslutning betongbjelkelag	106	Luktstopp-flytende	41	Trebjelkelag EPS-betong	111
Beskyttelseslokk	11	Låsring	40	Utslagsvask	60
Betongbjelkelag 11, 12, 28, 101, 110 - 111		Mekanisk luktstopp	40	Vakuumentil	96
Bunnutløp	21 - 25	Monteringsanvisning	100 - 123	Vakuumentilsats	85
Bunnventil	86, 90 - 91	Monteringsplate	27	Vannlås	11, 42
Byggebransjens Våtromsnorm	10, 100 - 101	Monteringstilbehør	27 - 28	Vannlåsinnatts	42
Ekstra langt bunnutløp	21	O-ring	48	Vannlås-spesial	89
Ekstrainnløp	18, 22, 23	Overdel	26	WC Mansjett	64 - 65, 67 - 73
Elektronisk rottestopp	51	Overdelspakke-belegg	26	Volymsluk	19, 20, 23
EN12380	96	Overløp	86 - 87		
EN1253	12	Overløp, universal	87		
EN274	78	Pop-Up	32		
Etasjekiller	21	Propp-kjøkkenvannlås	85		
Europanormen	10	PS 86	15 - 17		
Flensovergang	84	Pungvannlås	42		
Fliselegging	107	P-Vannlås	19, 20		
Flisepakke	29 - 32	RAT-EXX	51		
Flyt 12	27	Renselukk-kjøkkenvannlås	85		
Forhøyingsring	39	Rist	43 - 45, 46, 48		
Forhøyingsssats	27	Rist-eldre gulvsluk	48		
Forhøyingsstykker	34	Rottestopp	42, 51		
Gjennomstrømningsvannlås	19, 20, 23	Rustfri gulvsluk	24		
Gulvrosett-Kjøkkenvannlås	85	Selvrensende	19, 20, 23		
Gulvrosett-WC Mansjett	74	Sideutløp	12 - 20, 24		
Gulvslukmansjett	75	Skjæremal	28		
Gulvtilkoblingsstuss	66	Skovasker	56		
Gulvvannlås	88	Spalt-fliseramme	29, 33, 38		
Himling	??	Stakebrønn	25		
Hulltaking-tetteskikt	28, 118 - 119	Stakebrønn	52 - 53		
Hårsil	26	Stakeplugg	49		
Høy kapasitet	19, 20, 23	Sterk	31, 32, 44, 45		
Instøpningsstativ-gulvsluk	28	Støpejernssluk-tilbakeslagsventil	41		
Kjøkkenvannlås	78 - 83	Støvelvasker	54		
Kjøkkenvannlås-tilbehør	84 - 85	S-Vannlås	23		



UNIDRAIN AS
Dynamitveien 14C
1400 SKI

Tel: +47 (0) 91 56 56 60
Mail: post@jafo.no
Web: www.jafo.no